



FİYAT LİSTESİ 2024 V2

- ▶ Aktüatörler ve Aktüatörlü Vanalar
- ▶ Pnömatik Pistonlu Vanalar
- ▶ Solenoid Vanalar
- ▶ Ölçü Kontrol



tork
valve & automation

SMS-TORK
KONTROL VALFLERİ & OTOMASYON

SMS TORK, 1985 yılından beri **TORK** tescilli markasıyla endüstriyel kontrol ekipmanları üretimi yapmaktadır. 2017 yılında **VARNASAN Vana Sanayi Tic. A.Ş** firmasını bünyesine katmıştır.

Üretim yanında, **proses otomasyon sistemleri dizayn, projelendirme, montaj, devreye alma** hizmetleri de vermektedir.

Ölçü - kontrol cihazlarının da, **Tecsis, Wika, Tecfluid, Honsberg, GHM, Kytola, Aflowt, ATMI, Aplisens, Beck, Bellofram, Kirchner - Tochter, Belgas, Elimko, METSO** gibi alanında uzman firmaların Türkiye temsilciliğini yapmaktadır.



GENİŞ ÜRÜN YELPAZEMİZLE SEKTÖRÜN NABZINI TUTUYORUZ

Endüstriyel Kontrol Vana Çeşitleri:

- Solenoid Vanalar
- Aktüatörler
- Patlaç Valfler
- Pnömatik Pistonlu Vanalar
- Pnömatik Aktüatörlü Küresel Vanalar
- Pnömatik Aktüatörlü Kelebek Vanalar
- Elektrik Aktüatörlü Küresel Vanalar
- Elektrik Aktüatörlü Kelebek Vanalar
- Plug Vanalar
- Küresel Vanalar ve Kelebek Vanalar
- Linear Globe Process Kontrol Vanaları
- Pinch Vanalar
- ATEX Sertifikalı Ürünler
- SIL Sertifikalı Ürünler
- API Sertifikalı Ürünler
- CE ve EAC Belgeli Ürünler
- Aksesuarları

Ölçü Kontrol Grubu

- Akış Şalterleri
- Debimetreler
- Seviye Ölçerler
- Basınç Ölçerler
- PH Ölçerler
- Gerginlik - Ağırlık Ölçerler
- Analiz Cihazları
- Sıcaklık Ölçerler
- Nem Ölçerler
- Çeviriciler
- Pnömatik Hidrolik Ekipmanlar ve Otomatik Panolar
- Otomasyon Sistem Montajı - Devreye Alma - Elektrik Güç Panoları
- Mekanik Montaj, Yazılım

38 Yıllık Tecrübe ile 87 Ülkeye İhracat

AFRİKA

CEZAYİR
ETİYOPYA
FAS
FİLDİŞİ SAHİLLERİ
GÜNEY AFRİKA
KENYA
MISIR
NİJERYA
TUNUS

AMERİKA

AMERİKA BİRLEŞİK DEV.
DOMİNİK CUMHURİYETİ
KANADA
PERU
ŞİLİ

AVUSTRALYA

AVUSTRALYA
YENİ ZELANDA

AVRUPA

ALMANYA
ARNAVUTLUK
AVUSTURYA
BELÇİKA
BULGARİSTAN
ÇEK CUMHURİYETİ
DANİMARKA
ESTONYA
FRANSA
HIRVATİSTAN
HOLLANDA
İNGİLTERE
İRLANDA
İSPANYA
İSVEÇ
LETONYA
LİTVANYA
MALTA
NORVEÇ
ROMANYA
RUSYA
SİRBİSTAN
UKRAYNA
YUNANİSTAN

ASYA

AZERBEYCAN
BİRLEŞİK ARAP EMİRLİKLERİ
ENDONEZYA
GÜNEY KORE
HİNDİSTAN
İRAK
İRAN
İSRAİL
KAZAKİSTAN
KUVEYT
K.KIBRIS TÜRK CUMH.
MALEZYA
PAKİSTAN
SUUDİ ARABİSTAN
SURİYE
ÖZBEKİSTAN
TAYLAND
UMMAN
VİETNAM

%100

YERLİ ÜRETİMLE DÜNYAYA AÇILDIK!

%100 yerli üretim olan **TORK** endüstriyel kontrol ekipmanlarımızla, sektöre 87 ülkede çözüm üretmekteyiz.

87

ÜLKEYE İHRACAT



Dünyaya yaptığımız hizmetler, İSİB İhracat Başarı Ödülü'ne layık görüldü.



Hedefimiz, ülkemizi tüm dünyada yüksek kaliteli endüstriyel kontrol ekipmanlarımızla müşterilerimize uzun dönemli çözümler üreterek onlara hizmet etmektir.



Ürünlerimizin kullanılabileceği sektörler;

Makine İmalatçıları, Fabrikalar, Gıda Sanayi, Demir Çelik Sanayi, Tekstil Sanayi, Arıtma Sanayi, Petrokimya Sanayi, Çimento, Seramik Sanayi, Tarım sanayi, Hayvancılık Sanayi, Gemi Sanayi, Isıtma Soğutma Sanayi, İlaç Sanayi, Kimya Sanayi, Enerji Sanayi, Otomotiv Sanayi olarak belirtebiliriz.



Firmamız, Pomsad, Enosad, Akder ve Cetop gibi sektör derneklerinde üyesidir.

HİZMET VERDİĞİMİZ SEKTÖRLER



ÇİMENTO,
BETON ve KİREÇ



DEMİR ÇELİK



PETRO KİMYA



DOĞALGAZ LPG



BOYA SANAYİ



İLAC, HASTANE
ve SAĞLIK



TOPRAK ve
SERAMİK



PLASTİK



ŞEKER



ARITMA



GIDA



ARAÇ ÜSTÜ
EKİPMANLARI



DOLUM
SİSTEMLERİ



KOMPRESÖR



MAKİNE
İMALATÇILARI



ISITMA ve
SOĞUTMA



FİLTRE ve
TOZ TOPLAMA



GEMİ SANAYİ



SULAMA
SİSTEMLERİ



BENZİN VE LNG
POMPA
İSTASYONLARI



KAĞIT - BASKI



SOĞUTMA
SİSTEMLERİ



ENERJİ



AKILLI EV



TEKSTİL



PETROL ve GAZ



YEM SANAYİ



KİMYA



DEĞİRMEN



OTOMOTİV

































AMBALAJ
PAKETLEME



HAVUZCULAR



ÇÖZÜM ÜRETTİĞİMİZ UYGULAMALAR

							
HAVA	SU	GAZ	BUHAR	VAKUM	YAKIT	YAĞLI HAVA	AGRESİF AKIŞKANLAR
							
ATEX	OKSİJEN	HİDROJEN	YANICI MADDE	ENERJİ TASARRUFU	KİMYASAL MADDE	SOĞUTMA GAZLARI	SICAK SU
							
SIFIR FARK BASINÇ	DÜŞÜK BASINÇ	YÜKSEK BASINÇ	-50°C ÇALIŞABİLME	KOÇ DARBESİ	NORMALDE AÇIK	NORMALDE KAPALI	-196°C KRIYOJENİK AKIŞKANLAR
							
ORANSAL	ON - OFF	+140°C	+160°C	+180°C	+600°C YÜKSEK PERFORMANS UYGULAMALARI	500-100 BAR YÜKSEK BASINÇ UYGULAMALARI	

tork
valve & automation



SİZ İHTİYACINIZI SÖYLEYİN, ANAHTAR TESLİMİ PROJELERİMİZLE BİZ HER ŞEYİ ÇÖZELİM

Yalnızca ihtiyacınıza göre ürün vermek değil,
tüm ihtiyaçlarınıza çözüm ortağı oluyoruz.

Müşterilerimize; ihtiyacına uygun
yenilikçi otomasyon çözümleri ve
onlara özel ürün üretiminin yanında
anahtar teslimi projelerimizle de
tam anlamıyla bir çözüm ortağı oluyoruz.

OTOMASYONDA AR-GE'NİN GÜCÜ!

SMS TORK olarak, her an deęişen bir dünyada hareketsiz kalmayıp, ürünlerimizi ve teknolojimizi geliştiriyoruz.

Kendi Ar-Ge birimimiz ve mühendislerimizle son kullanıcıya özel ürünler ve teknolojiler geliştiriyoruz.

SMS TORK, Endüstri 4.0 vizyonu ile yeni ürünler geliştirerek sektöre olan hizmetlerimize devam ediyoruz.

TÜRKİYE'DE ÖNCÜ OLMANIN HAKLI GURURUNU YAŞIYORUZ.

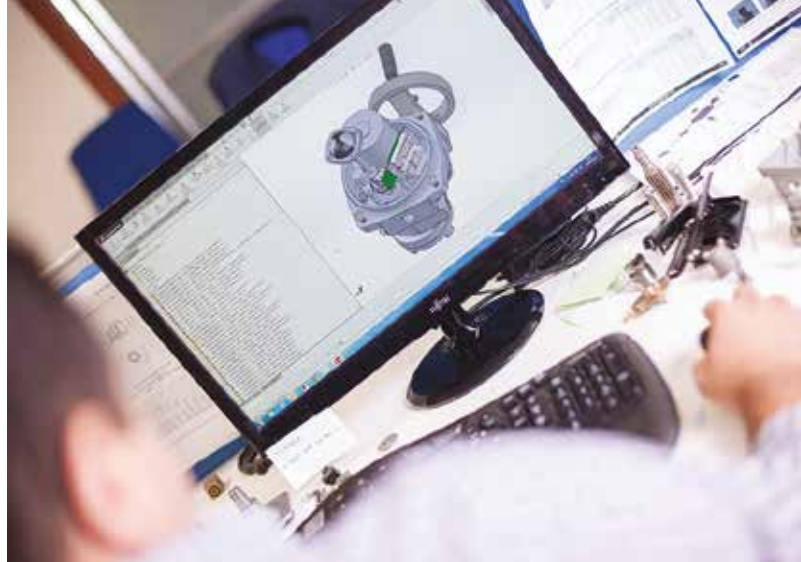



AKTÜATÖRLER ve AKTÜATÖRLÜ VANALAR

Sayfa: 11 - 54



PNÖMATİK PİSTONLU VANALAR

Sayfa: 55 - 64



SOLENOİD VALFLER

Sayfa: 65 - 131



ÖLÇÜ KONTROL

Sayfa: 132 - 154





AKTÜATÖRLER ve AKTÜATÖRLÜ VANALAR



SIL3

Çift Etkili Pnömatik Aktüatörler (DA)

Model	Standart Flanş	Tork Değeri (P:6 bar)	Fiyat (€)
RA 32 DA	F03	9 Nm	€62
RA 40 DA	F03/F04	15 Nm	€92
RA 52 DA	F04/F05/F07	35 Nm	€125
RA 60 DA	F04/F05/F07	39 Nm	€125
RA 75 DA	F05/F07	93 Nm	€174
RA 80 DA	F05/F07	103 Nm	€174
RA 100 DA	F07/F10	168 Nm	€263
RA 120 DA	F07/F10	318 Nm	€431
RA 143 DA	F10/F14	578 Nm	€735
RA 160 DA	F10/F14	765 Nm	€884
RA 200 DA	F14/F16	1500 Nm	€1.473
RA 270 DA	F16	3042 Nm	€3.281
RA 350 DA	F16	5162 Nm	€4.922



Tek Etkili Pnömatik Aktüatörler (SR) (En düşük olan tork (Nm) değerine göre vana seçimi yapınız)

Model	Standart Flanş	Tork Değeri (P:6 bar)				Fiyat (€)
		Hava		Yay		
		90°	0°	90°	0°	
RA 40 SR	F03/F04	10 Nm	4.4 Nm	9.5 Nm	3.7 Nm	€98
RA 52 SR	F04/F05/F07	23 Nm	9 Nm	22 Nm	9 Nm	€131
RA 60 SR	F04/F05/F07	25 Nm	10 Nm	25 Nm	10 Nm	€131
RA 75 SR	F05/F07	60 Nm	29 Nm	58 Nm	28 Nm	€213
RA 80 SR	F05/F07	67 Nm	33 Nm	65 Nm	31 Nm	€213
RA100 SR	F07/F10	111 Nm	69 Nm	90 Nm	49 Nm	€289
RA 120 SR	F07/F10	218 Nm	151 Nm	154 Nm	86 Nm	€495
RA 143 SR	F10/F14	362 Nm	230 Nm	347 Nm	215 Nm	€872
RA 160 SR	F10/F14	481 Nm	305 Nm	459 Nm	283 Nm	€1.111
RA 200 SR	F14/F16	836 Nm	607 Nm	892 Nm	663 Nm	€1.873
RA 270 SR	F16	1955 Nm	1417 Nm	1568 Nm	1030 Nm	€4.047
RA 350 SR	F16	3121 Nm	1943 Nm	3129 Nm	1950Nm	€5.687



* Lütfen en küçük tork değerine göre aktüatör seçimi yapınız.

90° Dönüslü 3 Pozisyonlu Pnömatik Aktüatörler

Model	Standart Flanş	Tork Değeri (P:6 bar)	Fiyat (€)
RA 40.3P	F03/F04	15 Nm	€219
RA 60.3P	F04-F05/F07	39 Nm	€468
RA 80.3P	F05/F07	103 Nm	€473
RA 100.3P	F07/F10	168 Nm	€570
RA 120.3P	F07/F10	318 Nm	€719



Pnömatik Aktüatörler



SIL3

120° Dönüslü Pnömatik Aktüatörler

Model	Standart Flanş	Tork Değeri (P:6 bar)	Fiyat (€)
RA 40.2D	F03/F04	15 Nm	€280
RA 60.2D	F04-F05/F07	39 Nm	€334
RA 80.2D	F05/F07	103 Nm	€354
RA 100.2D	F07/F10	168 Nm	€458
RA 120.2D	F07/F10	318 Nm	€748

* İstek Üzerine: LS112M dereceli switch boş kullanılabilir.



180° Dönüslü Pnömatik Aktüatörler

Model	Standart Flanş	Tork Değeri (P:6 bar)	Fiyat (€)
RA 40.8D	F03/F04	15 Nm	€206
RA 60.8D	F04-F05/F07	39 Nm	€356
RA 80.8D	F05/F07	103 Nm	€454
RA 100.8D	F07/F10	168 Nm	€601
RA 120.8D	F07/F10	318 Nm	€1.088

* İstek Üzerine: LS122M dereceli switch box kullanılabilir.



180° Dönüslü 3 Pozisyonlu Pnömatik Aktüatörler

Model	Standart Flanş	Tork Değeri (P:6 bar)	Fiyat (€)
RA 40.8P	F03/F04	15 Nm	€411
RA 60.8P	F04-F05/F07	39 Nm	€514
RA 80.8P	F05/F07	103 Nm	€536
RA 100.8P	F07/F10	168 Nm	€620
RA 120.8P	F07/F10	318 Nm	€978



Aksesuarlar (Sızdırmazlık Elemanları)

O-Ring ve Delrin Grubu

Ürün Kodu	Açıklama	Fiyat (€)
ORG30DEL00032	RA 32 O-RİNG TAKIMI+DELRİN	14
ORG30DEL00040	RA 40 O-RİNG TAKIMI+DELRİN	18
ORG30DEL00060	RA 60 O-RİNG TAKIMI+DELRİN	20
ORG30DEL00080	RA 80 O-RİNG TAKIMI+DELRİN	20
ORG30DEL00100	RA 100 O-RİNG TAKIMI+DELRİN	24
ORG30DEL00120	RA 120 O-RİNG TAKIMI+DELRİN	34
ORG30DEL00143	RA 143 O-RİNG TAKIMI+DELRİN	56
ORG30DEL00160	RA 160 O-RİNG TAKIMI+DELRİN	82
ORG30DEL00200	RA 200 O-RİNG TAKIMI+DELRİN	96
ORG30DEL00270	RA 270 O-RİNG TAKIMI+DELRİN	109

GAZ OVER OIL VE HEAVY DUTY AKTÜATÖRLER

KULLANILDIĞI ALANLAR



PETROL ve GAZ



266.000 Nm'ye
kadar çıkabilen
tork değerleri



Heavy Duty Aktüatörler

Çift Etkili Heavy Duty Aktüatörler

THDA-DA	Min Tork (Nm)	Start/Stop Tork (Nm)	Stvandar Flanş	Çalışma Basıncı (bar)
THDA-A-0063-DA	65	125	F10	6
THDA-A-0080-DA	95	185	F10	6
THDA-A-0100-DA	160	310	F10	6
THDA-A-0125-DA	223	433	F10	6
THDA-B-0100-DA	331	642	F14	6
THDA-B-0125-DA	462	896	F14	6
THDA-B-0150-DA	709	1375	F14	6
THDA-B-0200-DA	1093	2121	F14	6
THDA-B-0250-DA	1708	3314	F14	6
THDA-B-0300-DA	2255	4375	F14	5.5
THDA-B-0350-DA	2232	4331	F14	5
THDA-C-0300-DA	3181	6172	F16	6
THDA-C-0350-DA	3608	7000	F16	5
THDA-C-0400-DA	3299	6400	F16	3.5
THDA-D-0300-DA	3818	7406	F25	6
THDA-D-0350-DA	5196	10080	F25	6
THDA-D-0400-DA	6221	12069	F25	5.5
THDA-D-0500-DA	6186	12000	F25	3.5
THDA-E-0300-DA	4581	8887	F30	6
THDA-E-0350-DA	6235	12096	F30	6
THDA-E-0400-DA	8144	15799	F30	6
THDA-E-0500-DA	12725	24687	F30	6
THDA-E-0600-DA	12216	23699	F30	4
THDA-E-0700-DA	12471	24193	F30	3
THDA-G-0400-DA	9803	19018	F35	6
THDA-G-0500-DA	15317	29715	F35	6
THDA-G-0600-DA	22057	42790	F35	6
THDA-G-0700-DA	27520	53389	F35	5.5
THDA-G-0800-DA	26141	50714	F35	4
THDA-G-0900-DA	24814	48139	F35	3
THDA-H-0500-DA	18852	36573	F40	6
THDA-H-0600-DA	27147	52665	F40	6
THDA-H-0700-DA	36950	71683	F40	6
THDA-H-0800-DA	48261	93627	F40	6
THDA-H-0900-DA	50900	98747	F40	5
THDA-J-0600-DA	33597	65173	F48	6
THDA-J-0700-DA	45726	88708	F48	6
THDA-J-0800-DA	59723	115863	F48	6
THDA-J-0900-DA	75587	146639	F48	6
THDA-J-1000-DA	77765	150863	F48	5
THDA-M-0700-DA	60044	116485	F60	6
THDA-M-0800-DA	78424	152143	F60	6
THDA-M-0900-DA	99256	192556	F60	6
THDA-M-1000-DA	122538	237724	F60	6
THDA-N-1000-DA	157886	306298	F60	6
THDA-N-1100-DA	191041	370620	F60	6
THDA-N-1200-DA	227355	441069	F60	6
THDA-N-1300-DA	266826	517643	F60	6



* Heavy Duty Aktüatörlü
API.6D Oil & GAZ Küresel Vana



* GAZ Over Oil Kontrol Sistemli
Hidrolik Heavy Duty Aktüatörlü
API.6D Class Küresel Vana



* Heavy Duty Pnömatik Aktüatör

* İstek Üzerine: GAZ Over Oil Kontrol Panel Sistemi yapılmaktadır.

Heavy Duty Aktüatörler

Tek Etkili Heavy Duty Aktüatörler

THDA-SR	Hava Tork Start/min/Stop (Nm)	Yay Tork Start/min/Stop (Nm)	Standart Flanş	Çalışma Basıncı (bar)
THDA-A-0063-SR- s01	70 / 33 / 60	65 / 32 / 55	F10	15
THDA-A-0080-SR- s02	93 / 44 / 78	107 / 51 / 92	F10	6
THDA-A-0100-SR- s03	111 / 51 / 89	221 / 109 / 199	F10	6
THDA-A-0125-SR- s03	111 / 51 / 89	344 / 172 / 322	F10	6
THDA-B-0100-SR- s04	378 / 177 / 311	331 / 154 / 264	F14	6
THDA-B-0125-SR- s05	449 / 212 / 355	585 / 285 / 518	F14	6
THDA-B-0150-SR- s06	611 / 290 / 514	861 / 419 / 764	F14	6
THDA-B-0200-SR- s07	1126 / 515 / 880	1241 / 578 / 995	F14	6
THDA-B-0250-SR- s08	1758 / 853 / 1477	1838 / 855 / 1556	F14	6
THDA-B-0300-SR- s09	2092 / 991 / 1674	2701 / 1264 / 2283	F14	6
THDA-B-0350-SR- s09	2092 / 991 / 1674	2657 / 1241 / 2239	F14	5.5
THDA-C-0300-SR- s10	3035 / 1458 / 2498	3674 / 1723 / 3137	F16	4
THDA-C-0350-SR- s11	3508 / 1668 / 2830	4171 / 1940 / 3492	F16	6
THDA-C-0400-SR- s11	3508 / 1668 / 2830	3571 / 1631 / 2893	F16	5
THDA-D-0300-SR- s12	4124 / 1932 / 3222	4184 / 1886 / 3282	F25	3.5
THDA-D-0350-SR- s13	5529 / 2546 / 4170	5910 / 2650 / 4552	F25	6
THDA-D-0400-SR- s13	5529 / 2546 / 4170	6802 / 3110 / 5443	F25	6
THDA-D-0500-SR- s13	5529 / 2546 / 4170	6116 / 2756 / 4757	F25	5
THDA-E-0300-SR- s14	7727 / 3482 / 5565	4804 / 1863 / 2641	F30	3
THDA-E-0350-SR- s14	7727 / 3482 / 5565	6532 / 2754 / 4369	F30	7
THDA-E-0400-SR- s15	9330 / 4169 / 6601	9199 / 3975 / 6470	F30	6
THDA-E-0500-SR- s16	11052 / 4933 / 7799	14831 / 6732 / 11578	F30	6
THDA-E-0600-SR- s16	11052 / 4933 / 7799	12938 / 5756 / 9685	F30	5.5
THDA-G-0500-SR- s17	17527 / 7458 / 11100	18616 / 7859 / 12189	F35	3.5
THDA-G-0600-SR- s18	25994 / 10753 / 15481	27309 / 11304 / 16796	F35	6
THDA-G-0700-SR- s18	25994 / 10753 / 15481	37908 / 16767 / 27395	F35	6
THDA-G-0800-SR- s19	28965 / 12304 / 18273	32441 / 13838 / 21750	F35	5.5
THDA-G-0900-SR- s19	28965 / 12304 / 18273	29866 / 12510 / 19174	F35	4
THDA-H-0600-SR- s20	39848 / 17034 / 25503	35939 / 14638 / 21594	F40	3
THDA-H-0700-SR- s20	39848 / 17034 / 25503	46180 / 19916 / 31835	F40	7
THDA-H-0800-SR- s21	50668 / 20909 / 30015	63612 / 27352 / 42959	F40	6
THDA-H-0900-SR- s22	60021 / 24740 / 35467	63280 / 26160 / 38726	F40	6
THDA-J-0600-SR- s23	57386 / 25761 / 40990	35045 / 13432 / 18649	F48	5
THDA-J-0700-SR- s23	57386 / 25761 / 40990	47718 / 19964 / 313321	F48	7
THDA-J-0800-SR- s24	67579 / 30312 / 48183	67680 / 29411 / 48283	F48	6
THDA-J-0900-SR- s25	83846 / 36730 / 56744	89895 / 38857 / 62793	F48	6
THDA-J-1000-SR- s25	83846 / 36730 / 56744	94119 / 41035 / 67018	F48	6
THDA-M-0800-SR- s26	114362 / 47145 / 67600	109900 / 44350 / 63138	F60	5
THDA-M-0900-SR- s26	114362 / 47145 / 67600	124956 / 52110 / 78194	F60	7
THDA-M-1000-SR- s27	156089 / 65396 / 95550	142174 / 57142 / 81635	F60	6
THDA-N-1100-SR- s28	251094 / 99760 / 136670	295721 / 123121 / 181296	F60	6
THDA-N-1200-SR- s28	251094 / 99760 / 136670	304399 / 127595 / 189975	F60	7
THDA-N-1300-SR- s29	309644 / 122195 / 165944	351700 / 144632 / 208000	F60	6



* Heavy Duty Aktüatörülü API.6D Oil & GAZ Küresel Vana



* Hidrolik Heavy Duty Aktüatörülü API.6D Class Küresel Vana

* İstek Üzerine: GAZ Over Oil Kontrol Panel Sistemi yapılmaktadır.

Scotch Yoke Pnömatik Aktüatörler

Scotch Yoke Çift Etkili Pnömatik Aktüatörler

Model	Standart Flanş	Tork Değeri Nm (P:6 bar)			Fiyat (€)
		0°	45°	90°	
RASY32DA	F03	9	4,5	9	€99
RASY40DA	F03/F04/F05	41	30	52	€183
RASY60DA	F04/F05/F07	120	70	120	€206
RASY80DA	F05/F07	220	150	220	€274
RASY100DA	F07/F10	365	250	365	€299
RASY120DA	F07/F10	762	531	762	Fiyat Sorunuz
RASY140DA	F10/F14	1079	668	970	Fiyat Sorunuz
RASY160DA	F10/F14	1600	1133	2027	Fiyat Sorunuz
RASY200DA	F14/F16	4820	2400	3450	Fiyat Sorunuz



Scotch Yoke Tek Etkili Pnömatik Aktüatör

Model	Standart Flanş	Tork Değeri Nm (P:6 bar)						Fiyat (€)
		Hava			Yay			
		0°	45°	90°	0°	45°	90°	
RASY40SR	F03/F04/F05	34	15	17	17	15	34	€274
RASY60SR	F04/F05/F07	90	35	70	70	35	90	€301
RASY80SR	F05/F07	135	75	85	85	75	135	€336
RASY100SR	F07/F10	240	110	130	130	110	240	€445
RASY120SR	F07/F10	510	260	300	300	260	510	Fiyat Sorunuz
RASY140SR	F10/F14	730	340	410	410	340	730	Fiyat Sorunuz
RASY160SR	F10/F14	1150	560	770	770	560	1150	Fiyat Sorunuz
RASY200SR	F14/F16	2170	1260	1420	1420	1260	2170	Fiyat Sorunuz



* Lütfen en küçük tork değerine göre aktüatör seçimi yapınız.

Pnömatik Yön Valfleri



Namur Bağlantılı Pnömatik Yön Valfleri

Çalışma Basıncı Aralığı: 1,5-8 Bar

Model	Ölçü-Yol	Fiyat (€)
TORK-NM52WIS.220AC	1/4" - 5/2" Tek Bobin	56
TORK-NM52WIS.110AC		
TORK-NM52WIS.24AC		
TORK-NM52WIS.24DC		
TORK-NM32WIS.220AC	1/4" - 3/2" Tek Bobin	56
TORK-NM32WIS.110AC		
TORK-NM32WIS.24AC		
TORK-NM32WIS.24DC		
TORK-NM52W2S.220AC	1/4" - 5/2" Çift Bobin	66
TORK-NM52W2S.110AC		
TORK-NM52W2S.24AC		
TORK-NM52W2S.24DC		
3'lü Grup Yön Valfi		79



Pano ve Pleyt Montaj Pnömatik Yön Valfleri

Model	Ölçü-Yol	Açıklama	Fiyat(€)
E 52 WISM14	1/4" - 5/2"	Yay Dönüşlü Tek Bobinli 5/2 Yollu	48
E 32 WISM14	1/4" - 3/2"	Yay Dönüşlü Tek Bobinli 3/2 Yollu	48

Tek Bobinli Grup Solenoid Valf

Tip	Ölçü (€)
1/8" - 5/2"	Fiyat Sorunuz
1/4" - 5/2"	Fiyat Sorunuz
1/8" - 3/2"	Fiyat Sorunuz
1/4" - 3/2"	Fiyat Sorunuz



Atex Pnömatik Aktüatörler - Ex II 2 GD c T4 Zone 1, Zone 2

SIL3



ATEX

Çift Etkili Pnömatik Aktüatörler (DA)

Model	Standart Flanş	Tork Değeri Nm (P:6 bar)	Fiyat (€)
RX 32 SY	F03	4.5 .. 9 Nm	€103
RX 32 DA	F03	9 Nm	€94
RX 40 DA	F03/F04	15 Nm	€137
RX 52 DA	F04/F05/F07	35 Nm	€188
RX 60 DA	F04/F05/F07	39 Nm	€188
RX 75 DA	F05/F07	93 Nm	€260
RX 80 DA	F05/F07	103 Nm	€260
RX 100 DA	F07/F10	168 Nm	€396
RX 120 DA	F07/F10	318 Nm	€646
RX 143 DA	F10/F14	578 Nm	€1.102
RX 160 DA	F10/F14	765 Nm	€1.327
RX 200 DA	F14/F16	1500 Nm	€2.209
RX 270 DA	F16	3042 Nm	€4.922
RX 350 DA	F16	5162 Nm	€7.380



ATEX

Tek Etkili Pnömatik Aktüatörler (SR)

Model	Standart Flanş	Tork Değeri Nm (P:6 bar)				Fiyat (€)
		Hava		Yay		
		0°	90°	90°	0°	
RX 40 SR	F03/F04	10 Nm	4.4 Nm	9.5 Nm	3.7 Nm	€146
RX 52 SR	F04/F05/F07	23 Nm	9 Nm	22 Nm	9 Nm	€196
RX 60 SR	F04/F05/F07	25 Nm	10 Nm	25 Nm	10 Nm	€196
RX 75 SR	F05/F07	60 Nm	29 Nm	58 Nm	28 Nm	€320
RX 80 SR	F05/F07	67 Nm	33 Nm	65 Nm	31 Nm	€320
RX 100 SR	F07/F10	111 Nm	69 Nm	90 Nm	49 Nm	€433
RX 120 SR	F07/F10	218 Nm	151 Nm	154 Nm	86 Nm	€742
RX 143 SR	F10/F14	362 Nm	230 Nm	347 Nm	215 Nm	€1.310
RX 160 SR	F10/F14	481 Nm	305 Nm	459 Nm	283 Nm	€1.666
RX 200 SR	F14/F16	836 Nm	607 Nm	892 Nm	663 Nm	€2.811
RX 270 SR	F16	1955 Nm	1417 Nm	1568 Nm	1030 Nm	€6.068
RX 350 SR	F16	3121 Nm	1943 Nm	3129 Nm	1950Nm	€8.529



* Lütfen en küçük tork değerine göre aktüatör seçimi yapınız.



ATEX

90° Dönüştü 3 Pozisyonlu Pnömatik Aktüatörler

Model	Standart Flanş	Tork Değeri (P:6 bar)	Fiyat (€)
RX 40.3P	F03/F04	15 Nm	€327
RX 60.3P	F04-F05/F07	39 Nm	€700
RX 80.3P	F05/F07	103 Nm	€709
RX 100.3P	F07/F10	168 Nm	€856
RX 120.3P	F07/F10	318 Nm	€1.176



Atex Pnömatik Aktüatörler - Ex II 2 GD c T4 Zone 1, Zone 2

SIL3



ATEX

120° Dönüşlü Pnömatik Aktüatörler

Model	Standart Flanş	Tork Değeri Nm (P:6 bar)	Fiyat (€)
RA 40.2D	F03/F04	15 Nm	€417
RA 60.2D	F04-F05/F07	39 Nm	€500
RA 80.2D	F05/F07	103 Nm	€542
RA 100.2D	F07/F10	168 Nm	€686
RA 120.2D	F07/F10	318 Nm	€1.123



ATEX

180° Dönüşlü Pnömatik Aktüatörler

Model	Standart Flanş	Tork Değeri Nm (P:6 bar)	Fiyat (€)
RA 40.8P	F03/F04	15 Nm	€307
RA 60.8P	F04-F05/F07	39 Nm	€535
RA 80.8P	F05/F07	103 Nm	€680
RA 100.8P	F07/F10	168 Nm	€901
RA 120.8P	F07/F10	318 Nm	€1.637



ATEX

180° Dönüşlü 3 Pozisyonlu Pnömatik Aktüatörler

Model	Standart Flanş	Tork Değeri Nm (P:6 bar)	Fiyat (€)
RA 40.8D	F03/F04	15 Nm	€617
RA 60.8D	F04-F05/F07	39 Nm	€771
RA 80.8D	F05/F07	103 Nm	€805
RA 100.8D	F07/F10	168 Nm	€929
RA 120.8D	F07/F10	318 Nm	€1.469



Namur Bağlantılı Pnömatik Yön Valfleri (EEx md II T4)

Bobin Gücü : 5 VA IP65
Çalışma Basınç Aralığı : 1,5-8 Bar

Model	Ölçü-Yol	Fiyat (€)
TORK-ExNM52WIS.220AC	1/4" - 5/2 Tek Bobin	150
TORK-ExNM52WIS.110AC		
TORK-ExNM52WIS.24AC		
TORK-ExNM52WIS.24DC	1/4" - 3/2 Tek Bobin	150
TORK-ExNM32WIS.220AC		
TORK-ExNM32WIS.110AC		
TORK-ExNM32WIS.24AC	1/4" - 5/2 Çift Bobin	242
TORK-ExNM32WIS.24DC		
TORK-ExNM52W2S.220AC		
TORK-ExNM52W2S.110AC		
TORK-ExNM52W2S.24AC		
TORK-ExNM52W2S.24DC		



ATEX



m class Atex



m class Atex



d class Atex

Ex-proof Pano Montaj Pnömatik Yön Valfleri

Model	Ölçü-Yol	Açıklama	Fiyat (€)
E 52 WISM14	1/4" - 5/2	Yay Dönüşlü Tek Bobinli 5/2 Yollu	188
E 32 WISM14	1/4" - 3/2	Yay Dönüşlü Tek Bobinli 3/2 Yollu	188

Atex Namur Bağlantılı d sınıfı Pnömatik Yön Valfleri

Model	Ölçü-Yol	Fiyat (€)
Exd - NM52WIS.220VAC	1/4" - 5/2	Fiyat Sorunuz
Exd - NM32WIS.220VAC	1/4" - 3/2	Fiyat Sorunuz
Exd - NM52WIS.24VDC	1/4" - 5/2	Fiyat Sorunuz
Exd - NM32WIS.24VDC	1/4" - 3/2	Fiyat Sorunuz

Scotch Yoke Pnömatik Aktüatörler - Ex II 2 GD c T4 Zone 1, Zone 2



ATEX

Scotch Yoke Çift Etkili Pnömatik Aktüatörler

Model	Standart Flanş	Tork Değeri Nm (P:6 bar)			Fiyat (€)
		0°	45°	90°	
RXY32DA	F03	9	4.5	4.5	Fiyat Sorunuz
RXSY40DA	F03/05	11	7.5	11	Fiyat Sorunuz
RXSY50DA	F03/05	41	30	52	Fiyat Sorunuz
RXSY65DA	F05/07	116	73	107	Fiyat Sorunuz
RXSY80DA	F07	210	144	209	Fiyat Sorunuz
RXSY100DA	F07/F10	368	250	363	Fiyat Sorunuz
RXSY125DA	F07/F10	794	531	732	Fiyat Sorunuz
RXSY140DA	F10/F13	1079	668	970	Fiyat Sorunuz
RXSY160DA	F14	1600	1133	2027	Fiyat Sorunuz
RXSY200DA	F16	4820	2400	3450	Fiyat Sorunuz



ATEX

Scotch Yoke Tek Etkili Pnömatik Aktüatör

Model	Standart Flanş	Tork Değeri Nm (P:6 bar)						Fiyat (€)
		Hava			Yay			
		0°	45°	90°	0°	45°	90°	
RXSY40SR	F03/05	8	4	5	5	4	8	Fiyat Sorunuz
RXSY50SR	F03/07	34	15	17	17	15	34	Fiyat Sorunuz
RXSY65SR	F05/07	70	32	48	48	32	70	Fiyat Sorunuz
RXSY80SR	F07	130	70	80	80	70	130	Fiyat Sorunuz
RXSY100SR	F07/F10	240	110	130	130	110	240	Fiyat Sorunuz
RXSY125SR	F07/F10	510	260	300	300	260	510	Fiyat Sorunuz
RXSY140SR	F10/F13	730	340	410	410	340	730	Fiyat Sorunuz
RXSY160SR	F14	1150	560	770	770	560	1150	Fiyat Sorunuz
RXSY200SR	F16	2170	1260	1420	1420	1260	2170	Fiyat Sorunuz



* Lütfen en küçük tork değerine göre aktüatör seçimi yapınız.

Soğuk Ortam (-60°C) Pnömatik Aktüatörler

Aktüatör besleme havası tam kurutulmuş ISO 8573-1 7-1-4 (partikülsüz - yağ) kalitesinde olmalı.



Çift Etkili Pnömatik Aktüatörler (DA)

Model	Standart Flanş	Tork Değeri (P:6 bar)	Fiyat (€)
RAM32SY	F03	4.5 .. 9 Nm	€95
RAM32DA	F03	9 Nm	€85
RAM40DA	F03/F04	15 Nm	€125
RAM52DA	F04/F05/F07	35 Nm	€171
RAM60DA	F04/F05/F07	39 Nm	€171
RAM75DA	F05/F07	93 Nm	€236
RAM80DA	F05/F07	103 Nm	€236
RAM100DA	F07/F10	168 Nm	€360
RAM120DA	F07/F10	318 Nm	€589
RAM143DA	F10/F14	578 Nm	€1.001
RAM160DA	F10/F14	765 Nm	€1.207
RAM200DA	F14/F16	1500 Nm	€2.008
RAM270DA	F16	3042 Nm	€4.474
RAM350DA	F16	5162 Nm	€6.710



Tek Etkili Pnömatik Aktüatörler (SR)

Model	Standart Flanş	Tork Değeri (P:6 bar)				Fiyat (€)
		Hava		Yay		
		0°	90°	0°	90°	
RAM 40 SR	F03/F04	10 Nm	4.4 Nm	9.5 Nm	3.7 Nm	€133
RAM 52 SR	F04/F05/F07	23 Nm	9 Nm	22 Nm	9 Nm	€179
RAM 60 SR	F04/F05/F07	25 Nm	10 Nm	25 Nm	10 Nm	€179
RAM 75 SR	F05/F07	60 Nm	29 Nm	58 Nm	28 Nm	€290
RAM 80 SR	F05/F07	67 Nm	33 Nm	65 Nm	31 Nm	€290
RAM 100 SR	F07/F10	111 Nm	69 Nm	90 Nm	49 Nm	€394
RAM 120 SR	F07/F10	218 Nm	151 Nm	154 Nm	86 Nm	€675
RAM 143 SR	F10/F14	362 Nm	230 Nm	347 Nm	215 Nm	€1.191
RAM 160 SR	F10/F14	481 Nm	305 Nm	459 Nm	283 Nm	€1.514
RAM 200 SR	F14/F16	836 Nm	607 Nm	892 Nm	663 Nm	€2.556
RAM 270 SR	F16	1955 Nm	1417 Nm	1568 Nm	1030 Nm	€5.518
RAM 350 SR	F16	3121 Nm	1943 Nm	3129 Nm	1950Nm	€7.753



* Lütfen en küçük tork değerine göre aktüatör seçimi yapınız.



90° Dönüslü 3 Pozisyonlu Pnömatik Aktüatörler

Model	Standart Flanş	Tork Değeri (P:6 bar)	Fiyat (€)
RAM 40.3P	F03/F04	15 Nm	€297
RAM 60.3P	F04-F05/F07	39 Nm	€636
RAM 80.3P	F05/F07	103 Nm	€644
RAM 100.3P	F07/F10	168 Nm	€778
RAM 120.3P	F07/F10	318 Nm	€1.072



Soğuk Ortam (-60°C) Pnömatik Aktüatörler

SIL3



120° Dönüslü Pnömatik Aktüatörler

Model	Standart Flanş	Tork Değeri (P:6 bar)	Fiyat (€)
RAM 40.2D	F03/F04	15 Nm	€380
RAM 60.2D	F04-F05/F07	39 Nm	€455
RAM 80.2D	F05/F07	103 Nm	€493
RAM 100.2D	F07/F10	168 Nm	€624
RAM 120.2D	F07/F10	318 Nm	€1.020



180° Dönüslü 3 Pozisyonlu Pnömatik Aktüatörler

Model	Standart Flanş	Tork Değeri (P:6 bar)	Fiyat (€)
RAM 40.8P	F03/F04	15 Nm	€561
RAM 60.8P	F04-F05/F07	39 Nm	€701
RAM 80.8P	F05/F07	103 Nm	€732
RAM 100.8P	F07/F10	168 Nm	€845
RAM120.8P	F07/F10	318 Nm	€1.335



180° Dönüslü Pnömatik Aktüatörler

Model	Standart Flanş	Tork Değeri (P:6 bar)	Fiyat (€)
RAM 40.8P	F03/F04	15 Nm	€282
RAM 60.8P	F04-F05/F07	39 Nm	€488
RAM 80.8P	F05/F07	103 Nm	€621
RAM 100.8P	F07/F10	168 Nm	€819
RAM120.8P	F07/F10	318 Nm	€1.488



Atex Soğuk Ortam (-60°C) Pnömatik Aktüatörler



120° DönüŖlü Pnömatik Aktüatörler

Model	Standart Flanş	Tork Deęeri (P:6 bar)	Fiyat (€)
RXM 40.2D	F03/F04	15 Nm	€568
RXM 60.2D	F04-F05/F07	39 Nm	€682
RXM 80.2D	F05/F07	103 Nm	€739
RXM 100.2D	F07/F10	168 Nm	€936
RXM 120.2D	F07/F10	318 Nm	€1.530



180° DönüŖlü 3 Pozisyonlu Pnömatik Aktüatörler

Model	Standart Flanş	Tork Deęeri (P:6 bar)	Fiyat (€)
RXM 40.8P	F03/F04	15 Nm	€842
RXM 60.8P	F04-F05/F07	39 Nm	€1.051
RXM 80.8P	F05/F07	103 Nm	€1.095
RXM 100.8P	F07/F10	168 Nm	€1.266
RXM120.8P	F07/F10	318 Nm	€2.002



180° DönüŖlü Pnömatik Aktüatörler

Model	Standart Flanş	Tork Deęeri (P:6 bar)	Fiyat (€)
RXM 40.8P	F03/F04	15 Nm	€420
RXM 60.8P	F04-F05/F07	39 Nm	€729
RXM 80.8P	F05/F07	103 Nm	€929
RXM 100.8P	F07/F10	168 Nm	€1.227
RXM120.8P	F07/F10	318 Nm	€2.230



TEFLON KAPLI AKTÜATÖR

KULLANILDIĞI ALANLAR



KİMYA



AGRESİF
AKIŞKANLAR



PETRO KİMYA



Çift Etkili Pnömatik Aktüatörler (DA)

Model	Standart Flanş	Tork Değeri (P:6 bar)	Fiyat (€)
RSY 32 DA ... PTFE	F03	4.5 .. 9 Nm	Fiyat Sorunuz
RA 32 DA ... PTFE	F03	9 Nm	Fiyat Sorunuz
RA 40 DA ... PTFE	F03/F04	15 Nm	Fiyat Sorunuz
RA 52 DA ... PTFE	F04/F05/F07	35 Nm	Fiyat Sorunuz
RA 60 DA ... PTFE	F04/F05/F07	39 Nm	Fiyat Sorunuz
RA 75 DA ... PTFE	F05/F07	93 Nm	Fiyat Sorunuz
RA 80 DA ... PTFE	F05/F07	103 Nm	Fiyat Sorunuz
RA 100 DA ... PTFE	F07/F10	168 Nm	Fiyat Sorunuz
RA 120 DA ... PTFE	F07/F10	318 Nm	Fiyat Sorunuz
RA 143 DA ... PTFE	F10/F14	578 Nm	Fiyat Sorunuz
RA 160 DA ... PTFE	F10/F14	765 Nm	Fiyat Sorunuz
RA 200 DA ... PTFE	F14/F16	1500 Nm	Fiyat Sorunuz
RA 270 DA ... PTFE	F16	3042 Nm	Fiyat Sorunuz
RA 350 DA ... PTFE	F16	5162 Nm	Fiyat Sorunuz

Agresif ortamlarda kullanılmak için tasarlanmıştır. Petrol platformları, su altı uygulamaları, aşındırıcı ortamlarda kullanılabilir.

İstek üzerine PVDF veya EPOXY kaplama yapılabilir.

Tek Etkili Pnömatik Aktüatörler (SR) (En düşük olan tork (Nm) değerine göre vana seçimi yapınız)

Model	Standart Flanş	Tork Değeri (P:6 bar)				Fiyat (€)
		Hava		Yay		
		0°	90°	0°	90°	
RA 40 SR ... PTFE	F03/F04	10 Nm	4.4 Nm	9.5 Nm	3.7 Nm	Fiyat Sorunuz
RA 52 SR ... PTFE	F04/F05/F07	23 Nm	9 Nm	22 Nm	9 Nm	Fiyat Sorunuz
RA 60 SR ... PTFE	F04/F05/F07	25 Nm	10 Nm	25 Nm	10 Nm	Fiyat Sorunuz
RA 75 SR ... PTFE	F05/F07	60 Nm	29 Nm	58 Nm	28 Nm	Fiyat Sorunuz
RA 80 SR ... PTFE	F05/F07	67 Nm	33 Nm	65 Nm	31 Nm	Fiyat Sorunuz
RA 100 SR ... PTFE	F07/F10	111 Nm	69 Nm	90 Nm	49 Nm	Fiyat Sorunuz
RA 120 SR ... PTFE	F07/F10	218 Nm	151 Nm	154 Nm	86 Nm	Fiyat Sorunuz
RA 143 SR ... PTFE	F10/F14	362 Nm	230 Nm	347 Nm	215 Nm	Fiyat Sorunuz
RA 160 SR ... PTFE	F10/F14	481 Nm	305 Nm	459 Nm	283 Nm	Fiyat Sorunuz
RA 200 SR ... PTFE	F14/F16	836 Nm	607 Nm	892 Nm	663 Nm	Fiyat Sorunuz
RA 270 SR ... PTFE	F16	1955 Nm	1417 Nm	1568 Nm	1030 Nm	Fiyat Sorunuz
RA 350 SR ... PTFE	F16	3121 Nm	1943 Nm	3129 Nm	1950Nm	Fiyat Sorunuz

MANUEL VE PNÖMATİK AKTÜATÖRLÜ KRİYOJENİK VANALAR

KULLANILDIĞI ALANLAR



KULLANILDIĞI YERLER

- Sıvı H₂, O₂, N₂, CO₂

AÇIKLAMA

Kriyojenik vanalar -196 °C deki akışkanların kontrolünde kullanılır.

Manuel kontrollü pnömatik aktüatörlü uygulamalar için lütfen fiyat isteyiniz.

Ölçü: 1/2", 3/4", 1", 1/4", 1/2", 2"

Vana Tipi: Manuel Globe Vana
Manuel Globe Vana

FİYAT SORUNUZ



KGV SERİSİ

KGV SERİSİ Paslanmaz Gövdeli Uzun Boyunlu Kriyojenik Glob Vana

KGV	DN [mm]	Basınç	D1 [mm]	D2 [mm]	A [mm]	L [mm]	H [mm]	B [mm]	Ağırlık [kg]	Fiyat (€)
KGV.025.00.00.270	25	PN50	34,2	42	13	115	270	70	2	Fiyat Sorunuz



Smart Tip Pozisyonerler

Model	Açıklama	Fiyat (€)
TORK-SS2R	Otomatik Kalibrasyon, 4-20 mA Giriş + Manometre + Braket	1641
TORK-SS2RC	Otomatik Kalibrasyon, 4-20 mA Giriş + 4-20 mA Çıkış + Manometre + Braket	1967
TORK-SS2SR	Otomatik Kalibrasyon, 4-20 mA Giriş + Paslanmaz Gövde + Manometre + Braket	6142
TORK-SS2SRC	Otomatik Kalibrasyon, 4-20 mA Giriş + 4-20 mA Çıkış + Paslanmaz Gövde + Manometre + Braket	6435
TORK-SSR	Otomatik Kalibrasyon, 4-20 mA Giriş + Manometre + Braket	1299
EK ÖZELLİKLER		
EXA	ATEX/ IECEx-Sertifikası Intrinsically Safe Exia IIC T6/T5	284
SWC	2 Adet Limit Alarm Switch	151
SPT	2 Adet SPDT (Tek Kutup Çift Yönlü) Switch	239
HRT	HART İletişim Protokolü	365
PBS	PROFIBUS İletişim Protokolü	1747
FLD	FIELDBUS İletişim Protokolü	1747

Not: Ek özellikler pozisyoner fiyatlarına eklenerek hesaplanır.



Smart Tip Flameproof Pozisyonerler

Model	Açıklama	Fiyat (€)
TORK-SS3R	Otomatik Kalibrasyon, 4-20 mA Giriş + Manometre + Braket + ATEX/IECEx-Certified Explosion Proof Exd IIC T6	1869
TORK-SS3RC	Otomatik Kalibrasyon, 4-20 mA Giriş + 4-20 mA Çıkış + Manometre + Braket + ATEX/IECEx-Certified Explosion Proof Exd IIC T6	2112
EK ÖZELLİKLER		
SWC	2 Adet Limit Alarm Switch	151
SPT	2 Adet SPDT (Tek Kutup Çift Yönlü) Switch	239
HRT	HART İletişim Protokolü	365

Not: Ek özellikler pozisyoner fiyatlarına eklenerek hesaplanır.

Elektro - Pnömatik Pozisyonerler

Model	Açıklama	Fiyat (€)
TORK-EPR	Manuel Kalibrasyon, 4-20 mA Giriş + Manometre + Braket	802
TORK-EPRC	Manuel Kalibrasyon, 4-20 mA Giriş + 4-20 mA Çıkış + Manometre + Braket	1372
EK ÖZELLİKLER		
EXA	ATEX- Certified Explosion Proof Eex md IIB T5. Zone 1, Zone 2	128
SWC	2 Adet Limit Alarm Switch	239
SPT	2 Adet SPDT (Tek Kutup Çift Yönlü) Switch	Fiyat Sorunuz
HT	Yüksek Sıcaklık Dayanımı (120 Dereceye Kadar)	162

Not: Ek özellikler pozisyoner fiyatlarına eklenerek hesaplanır.



METSO Smart Pozisyoner Rotary/Lineer

Model	Açıklama	Fiyat (€)
ND7000	Lineer ve Rotary, Çift ve Tek Etkili Aktüatörler	2444
NDX	D Sınıfı ATEX, 4-20mA giriş/çıkış, tek ve çift etkili	Fiyat Sorunuz



* Hassas ve Smart Tip

Rotary Pozisyonerler

Fail Freze Tip Pozisyonerler

Model	Açıklama	Fiyat (€)
TORK-SS5R	Otomatik Kalibrasyon, 4-20 mA Giriş + Manometre + Braket	1991
TORK-SS5RC	Otomatik Kalibrasyon, 4-20 mA Giriş + 4-20 mA Çıkış + Manometre + Braket	2284
EK ÖZELLİKLER		
SWC	2 Adet Limit Alarm Switch	195
SPT	2 Adet SPDT (Tek Kutup Çift Yönlü) Switch	239
HRT	HART İletişim Protokolü	365



Dijital Tip Pozisyonerler

Model	Açıklama	Fiyat (€)
TORK-SER	Otomatik Kalibrasyon, 4-20 mA Giriş + Manometre + Braket	1137
TORK-SERC	Otomatik Kalibrasyon, 4-20 mA Giriş + 4-20 mA Çıkış + Manometre + Braket	1339
EK ÖZELLİKLER		
SWC	2 Adet Limit Alarm Switch	162
EXA	KC- Sertifikalı Explosion Proof Exd IIB+H2 T6	203



Pnömatik-Pnömatik Tip Pozisyonerler

Model	Açıklama	Fiyat (€)
TORK-PPR	Manuel Kalibrasyon, 3-15 Psi Giriş	626
TORK-PPRC	Manuel Kalibrasyon, 3-15 Psi Giriş + 3-15 Psi Çıkış	1238
EK ÖZELLİKLER		
SWC	2 pcs. Limit Alarm Switch	548



Remote Tip Smart Pozisyonerler

Model	Açıklama	Fiyat (€)
TORK-RSS2R	Otomatik Kalibrasyon, 4-20 mA Giriş + Manometre + Braket	Fiyat Sorunuz
TORK-RSS2RC	Otomatik Kalibrasyon, 4-20 mA Giriş + 4-20 mA Çıkış + Manometre + Braket	Fiyat Sorunuz

Filtre + Regülatör + Yağlayıcı 5 micron Filtreleme (Şartlandırıcılar)

Model	Ölçü	Açıklama	Fiyat (€)
RI3614C/MB	1/4"	Regülatör 0,5 - 10 bar	52
RI5634C/MB	1/2"		102
FRCI36114-C/MB	1/4"	Filtre Regülatör 0,5 - 10 bar	72
FRCI56314-C/MB	1/2"		128
FRCI46114-A-C/MB	1/4"	Filtre Regülatör 0,5 - 10 bar	146
FRCI56314-A-C/MB	1/2"		201
FRCLM136114/W	1/4"	Filtre Regülatör Yağlayıcı 0,5 - 10 bar	112
FRCLM156314/W	1/2"		247
FRCLM176514/W	1"		439





Smart Tip Pozisyonerler

Model	Açıklama	Fiyat (€)
TORK-SS2L	Otomatik Kalibrasyon, 4-20 mA Giriş + Manometre + Braket	1299
TORK-SS2LC	Otomatik Kalibrasyon, 4-20 mA Giriş + 4-20 mA Çıkış + Manometre + Braket	1544
TORK-SS2SL	Otomatik Kalibrasyon, 4-20 mA Giriş + Paslanmaz Gövde + Manometre + Braket	6142
TORK-SS2SLC	Otomatik Kalibrasyon, 4-20 mA Giriş + 4-20 mA Çıkış + Paslanmaz Gövde + Manometre + Braket	6435



EK ÖZELLİKLER

EXA	ATEX/ IECEx-Sertifika İnternally Safe Exia IIC T6/T5	284
SWC	2 Adet Limit Alarm Switch	151
SPT	2 Adet SPDT (Tek Kutup Çift Yönlü) Switch	239
HRT	HART İletişim Protokolü	365
PBS	PROFIBUS İletişim Protokolü	1747
FLD	FIELDBUS İletişim Protokolü	1747

Not: FIELDBUS İletişim Protokolü



Smart Tip Flameproof Pozisyonerler

Model	Açıklama	Fiyat (€)
TORK-SS3L	Otomatik Kalibrasyon, 4-20 mA Giriş + Manometre + Braket + ATEX/IECEx-Certified Explosion Proof Exd IIC T6	1869
TORK-SS3LC	Otomatik Kalibrasyon, 4-20 mA Giriş, 4-20 mA Çıkış + Manometre+ Braket + ATEX/IECEx-Certified Explosion Proof Exd IIC T6	2112

EK ÖZELLİKLER

SWC	2 Adet Limit Alarm Switch	151
SPT	2 Adet SPDT (Tek Kutup Çift Yönlü) Switch	239
HRT	HART İletişim Protokolü	365

Not: Ek özellikler Pozisyoner fiyatlarına eklenerek hesaplanır.

Elektro - Pnömatik Pozisyonerler

Model	Açıklama	Fiyat (€)
TORK-EPL	Manuel Kalibrasyon + 4-20 mA Giriş	802
TORK-EPLC	Manuel Kalibrasyon + 4-20 mA Giriş + 4-20 mA Çıkış	1372

EK ÖZELLİKLER

EXA	ATEX- Certified Explosion Proof Eex md IIB T5. Zone 1, Zone 2	128
SWC	2 Adet Limit Alarm Switch	239
SPT	2 Adet SPDT (Tek Kutup Çift Yönlü) Switch	Fiyat Sorunuz
HT	Yüksek Sıcaklık Dayanımı (120 Dereceye Kadar)	162

Not: Ek özellikler pozisyoner fiyatlarına eklenerek hesaplanır.



Lineer Pozisyonerler



Fail Freze Tip Pozisyonerler

Model	Açıklama	Fiyat (€)
TORK-SS5L	Otomatik Kalibrasyon, 4-20 mA Giriş + Manometre + Braket	1991
TORK-SS5LC	Otomatik Kalibrasyon, 4-20 mA Giriş + 4-20 mA Çıkış + Manometre + Braket	2284
EK ÖZELLİKLER		
SWC	2 Adet Limit Alarm Switch	195
SPT	2 Adet SPDT (Tek Kutup Çift Yönlü) Switch	239
HRT	HART İletişim Protokolü	365



Not: Ek özellikler pozisyoner fiyatlarına eklenerek hesaplanır.

Dijital Tip Pozisyonerler

Model	Açıklama	Fiyat (€)
TORK-SEL	Otomatik Kalibrasyon, 4-20 mA Giriş + Manometre + Braket	1137
TORK-SELC	Otomatik Kalibrasyon, 4-20 mA Giriş + 4-20 mA Çıkış + Manometre + Braket	1339
EK ÖZELLİKLER		
SWC	2 Adet Limit Alarm Switch	162
EXA	KC- Sertifikalı Explosion Proof Exd IIB+H2 T6	203



Not: Ek özellikler pozisyoner fiyatlarına eklenerek hesaplanır.

Pnömatik-Pnömatik Tip Pozisyonerler

Model	Açıklama	Fiyat (€)
TORK-PPL	Manuel Kalibrasyon, 3-15 Psi Giriş	626
TORK-PPC	Manuel Kalibrasyon, 3-15 Psi Giriş + 3-15 Psi Çıkış	1238
EK ÖZELLİKLER		
SWC	2 Adet Limit Alarm Switch	548



Not: Ek özellikler pozisyoner fiyatlarına eklenerek hesaplanır.

Remote Tip Smart Pozisyonerler

Model	Açıklama	Fiyat (€)
TORK-RSS2R	Otomatik Kalibrasyon, 4-20 mA Giriş + Manometre + Braket	Fiyat Sorunuz
TORK-RSS2RC	Otomatik Kalibrasyon, 4-20 mA Giriş+ 4-20 mA Çıkış + Manometre + Braket	Fiyat Sorunuz



Look Up (Basınç Düşümünde Pozisyon Koruma)

Model	Açıklama	Fiyat (€)
LUS	Tek Etkili Aktüatörler için	320
LUD	Çift Etkili Aktüatörler için	360

I/P Çevirici

Model	Giriş Sinyali	Çıkış Sinyali	Besleme Basıncı	Fiyat (€)
TORK-1000	4 - 20 mA	3- 15 Psi	6 Bar	899
IPC	4 - 20 mA	3- 15 Psi	7 Bar	899

Ex-proof Manyetik Sensör (LS80 2P)

Model	Özellikler	Fiyat (€)
LS80.2P ATEX	ATEX Sensör + Gösterge	170



LS80.2P
LS80.2P ATEX

ATEX Sertifikalı Gaz ve Toz Ortamları için D Tipi Namur Yön Valfi

Ex II 2G d IIC T6
Ex II 2D tD A21 IP66

Model	Çalışma Basıncı (Bar)	Çalışma Gerilimi	Güç Tüketimi	Sıcaklık Sınıfı	Fiyat (€)
TORK-ExdNM32.WIS 24V	Max. 10 bar	24VDC	3 W	T6 (85°C)	Fiyat Sorunuz
TORK-ExdNM32.WIS 230V	Max. 10 bar	230VAC	5 VA	T6 (85°C)	Fiyat Sorunuz



"d"
protection class

Limit Switch Kutusu

Model	Özellikler	Fiyat (€)
LS10.2M	Koruma Sınıfı: IP67, Pozisyon Göstergesi: Açık/Kapalı, 2 Adet SPDT Mekanik Switchli, Montaj Braketi (VDE/VDI 3845)	49
LS10.2P	Koruma Sınıfı: IP67, Pozisyon Göstergesi: Açık/Kapalı, 2 Adet SPDT Proximity Switchli, Montaj Braketi (VDE/VDI 3845)	134
LS10.3P	Koruma Sınıfı: IP67, Pozisyon Göstergesi: Açık/Kapalı, 3 Adet SPDT Proximity Switchli, Montaj Braketi (VDE/VDI 3845)	169
LS10.4P	Koruma Sınıfı: IP67, Pozisyon Göstergesi: Açık/Kapalı, 4 Adet SPDT Proximity Switchli, Montaj Braketi (VDE/VDI 3845)	206
PEP-NBN3F25	Sensör	Fiyat Sorunuz
LS80.2P	Sensör + Gösterge	128
LS11 - 120°	Koruma Sınıfı: IP67, Pozisyon Göstergesi: Açık/Kapalı, 2 Adet SPDT Mekanik Switchli, Montaj Braketi (VDE/VDI 3845)	49
LS12 - 180°	Koruma Sınıfı: IP67, Pozisyon Göstergesi: Açık/Kapalı, 2 Adet SPDT Mekanik Switchli, Montaj Braketi (VDE/VDI 3845)	49



IP 67



PEP-NBN3F25

ATEX Ex-proof Switch Kutusu (LS20) (II 2GD d IIC T6 Zone 1, Zone2)

Model	Özellikler	Fiyat (€)
LS20.2M	Koruma Sınıfı: IP67, Ex-proof, Ex d IIC T6, Pozisyon Göstergesi: Açık/Kapalı, 2 Adet SPDT Mekanik Switchli, Montaj Braketi (VDE/VDI 3845)	133
LS20.2P	Koruma Sınıfı: IP67, Ex-proof, Ex d IIC T6, Pozisyon Göstergesi: Açık/Kapalı, 2 Adet SPDT Proximity Switchli, Montaj Braketi (VDE/VDI 3845)	261



"d"
protection class

ATEX Ex-proof Switch Kutusu (LS30) (II 2GD d IIC T6 Zone 1, Zone2)

Model	Özellikler	Fiyat (€)
LS30.2M	Koruma Sınıfı: IP67, Ex-proof, EExd B T6 Cenelec EN50014/50018, Pozisyon Göstergesi: Açık/Kapalı, Reed Type Mekanik Switchli, Montaj Braketi (VDE/VDI 3845)	213
LS30.2P	Koruma Sınıfı: IP67, Ex-proof, EExd B T6 Cenelec EN50014/50018, Pozisyon Göstergesi: Açık/ Kapalı, Reed Type Proximity Sensörlü, Montaj Braketi (VDE/VDI 3845)	360



Switch Kutusu (LS50) Soğuk Ortam Serisi 90° Derece Kontaklı, 2 SPDT Mekanik Switchli, IP67, -50 Derece

Model	Özellikler	Fiyat (€)
LS50.2M	Özellikler: Koruma Sınıfı IP67, Soğuk Ortam -50 °C, Pozisyon Göstergesi: Açık/Kapalı, 2 Adet SPDT Mekanik Switchli, Montaj Braketi (VDE/VDI 3845)	56



ATEX Ex-proof Switch Kutusu (LS70) Yön Valfi Kutu İçerisinde

Model	Özellikler	Fiyat (€)
LS70.2M	Koruma Sınıfı: IP67, Pozisyon Göstergesi: Açık/Kapalı, 2 Adet SPDT Mekanik Switchli, Montaj Braketi (VDE/VDI 3845)	479
LS70.2P	Koruma Sınıfı: IP67, Ex-proof, Ex d B+H2 T6, Pozisyon Göstergesi: Açık/Kapalı, Reed Type Proximity Sensörlü, Montaj Braketi (VDE/VDI 3845)	958



Elektrik Aktüatörler



TREA60

TREA60(ATEX)

TREA40

TREA60



Rotary Elektrik Aktüatörler

Model	Standart Flanş	Tork Değeri	On-Off		Oransal	
			Fiyat (€) (230V AC)	Fiyat (€) (110V AC)	Fiyat (€) (24V DC)	Fiyat (€) (4-20 mA)
TREA40	F03/F04/F05	40 Nm	334	-	334	563
TREA60	F03/F05/F07	60 Nm	280	-	280	-
TREA60	F05/F07	60 Nm	742	742	742	1113
TREA80	F05/F07	80 Nm	742	742	742	1113
TREA60 (ATEX)	F05/F07	60 Nm	965	965	965	1449
TREA80 (ATEX)	F05/F07	80 Nm	965	965	965	1449
TREA150	F07/F10	150 Nm	1334	1334	1456	2361
TREA200	F07/F10	150 Nm	1436	1436	1560	2462



ORANSAL

Rotary Elektrik Aktüatörler

Model	Standart Flanş	Tork Değeri	On-Off		Oransal	
			Fiyat (€) (230V AC)	Fiyat (€) (24V DC)	Fiyat (€) (220V AC)	
REA40	F03/F04/F05	40 Nm	350	350	-	
REA60	F03/F05/F07	60 Nm	460	582	1485	
REA80	F07	80 Nm	1006	1128	2032	
REA150	F07/F10	150 Nm	1334	1456	2361	
REA200	F07/F10	200 Nm	1436	1560	2462	
REA300	F10/F12	300 Nm	1640	1764	2666	
REA500	F10/F12	500 Nm	1765	-	2791	
REA600	F10/F12	600 Nm	1950	2688	2975	
REA800	F12/F14	800 Nm	2237	2975	3263	
REA1200	F12/F14	1200 Nm	2563	3303	3591	
REA2000	F14/F16	2000 Nm	3692	4432	4718	
REA3000	F14/F16	3000 Nm	4309	5047	5334	

Elektrik Aktüatör Aksesuarları

Model	Açıklama	Fiyat (€) (4-20mA)
PCU	Oransal Kontrol Ünitesi (REA 40, REA 60 ve REA 80 hariç)	1026
EXA	Exposition Proof A (Ex d II B T4) (REA-60 Hariç)	30%
WTA	SUTight E, A(IP 68 10 M 72 HR)(REA-60 Hariç)	20%
ALS	Extra limit switch (SPTD*2 EA) (REA 60 -80 Hariç)	65
PIU	Potansiyometre Ünitesi (1 K Ohm)	261
LCU-B	Lokal kontrol Ünitesi (REA40-80 Hariç) LED'li	Fiyat Sorunuz
LCU-C	Lokal kontrol Ünitesi (REA40-80 Hariç) LCD Ekranlı	Fiyat Sorunuz
CPT	Akim Pozisyon Trasmitteri 4-20 mA Çıkış Sinyali	535
SLU	Lambalı Gösterge (REA 40- 60 -80 Hariç)	Fiyat Sorunuz
RBP	Sarj Edilebilir Batarya (Sadece REA 80, 150, 200, 300)	2056
EXT	Farklı Açılarda Dönüş (120°, 180°, 270°)(REA 40, 2000, 3000 Hariç)	Fiyat Sorunuz
SICU-B1	1 Faz	Fiyat Sorunuz
ICU-CM	REA 150- 3000	Fiyat Sorunuz
CED	Müşteriye Özel Farklı Elektrik Bağlantısı	Fiyat Sorunuz



LCU

LCU + RBP

Hijyenik Pnömatik Aktüatörler



Hijyenik Aktüatör

Çift Etkili Tip Fiyat (€)

TORK-HRA.85DA	223
TORK-HRA.133DA	1339

Tek Etkili Tip Fiyat (€)

TORK-HRA.85SR	257
TORK-HRA.133SR	Fiyat Sorunuz



Hijyenik Paslanmaz Çelik Kelebek Vana (Braketsiz)

Ölçü Tip Fiyat (€)

DN25-28*1.5	TORK-KV 813.25	73
DN32-34*1.5	TORK-KV 813.32	78
DN40-40*1.5	TORK-KV 813.40	82
DN50-52*1.5	TORK-KV 813.50	96
DN65-70*2	TORK-KV 813.65	132
DN80-85*2	TORK-KV 813.80	164
2.5"-63.5	TORK-KVS 813.65	118



Paslanmaz Ara Bağlantı Parçaları

Tip Fiyat (€)

KVR06KCK, PRF06KCK	45
KVR06ORT, PRF06ORT	52
KVR06BYK, PRF06BYK	107



Hijyenik Aktüatör Briketi

Tip Fiyat (€)

TORK-HRA.85-B	22
TORK-HRA.133-B	139

Hidrolik Aktüatörler

Hidrolik Aktüatör

Fiyat Sorunuz

90° dönüşlü küresel ve kelebek vana uygulamaları içindir.

Küçük aktüatörlerle büyük tork değerleri elde edilebilir.



350.000 Nm'ye
kadar çıkabilen
tork değerleri

Manuel Kontrol Ünitesi

Manuel Kontrol Ünitesi

Model	Tork (Nm)	Fiyat (€)
TORK-MOR.100	100	182
TORK-MOR.215	215	249
TORK-MOR.434	434	346
TORK-MOR.1000	1000	554
TORK-MOR.2000	2000	884
TORK-MOR.3500	3500	1158
TORK-MOR.4200	4200	2332
TORK-MOR.6000	6000	3639
Ara Bağlantı Ücreti		219



* Ara bağlantı fiyatlarına yukarıdaki fiyatlar dahil değildir.

Emniyet seviyesi yüksek proseslerde aktüatör problem oluşturduğunda el ile vanayı kumanda etmek için kullanılır.

* Manuel Kontrol Ünitesi
Örnek Uygulaması

Multiturn Elektrikli Aktüatörler



Uygulama Alanları:

Glob Vana
Gate Vana
Penstock
Kelebek Vana
Küresel Vana

Yüksek tork değeri gerektiren uygulamalarda



Centork Multiturn Aktüatörler (Standart Tip)

Model	Ölçü	Tork (Nm)		Fiyat (€)
		Çalışma	Max.	
TORK-MEA.10	F07/F10	10	30	Fiyat Sorunuz
TORK-MEA.20	F07/F10	20	60	Fiyat Sorunuz
TORK-MEA.40	F10	40	120	Fiyat Sorunuz
TORK-MEA.83	F14	83	250	Fiyat Sorunuz
TORK-MEA.167	F14	167	500	Fiyat Sorunuz

Centork Multiturn Aktüatörler (Modulating Tip)

Model	Ölçü	Tork (Nm)		Fiyat (€)
		Çalışma	Max.	
TORK-MEAM.10	F07/F10	10	20	Fiyat Sorunuz
TORK-MEAM.20	F07/F10	20	40	Fiyat Sorunuz
TORK-MEAM.45	F10	45	90	Fiyat Sorunuz
TORK-MEAM.90	F14	90	180	Fiyat Sorunuz
TORK-MEAM.180	F14	180	360	Fiyat Sorunuz

Mini Elektrik Aktüatörlü Küresel Vanalar



Mini Elektrik Aktüatörlü
2/2 Yollu Dişli Paslanmaz Küresel Vana

Mini Elektrik Aktüatörlü
2/2 Yollu Timer Kontrollü Dişli Paslanmaz Küresel Vana

Ölçü	Tip	Fiyat (€)
1/2"	RMEA-015-12VAC-DC	190
1/2"	RMEA-015-24VAC-DC	174
1/2"	RMEA-015-230VAC	178
3/4"	RMEA-020-12VAC-DC	191
3/4"	RMEA-020-24VAC-DC	178
3/4"	RMEA-020-230VAC	183
1"	RMEA-025-12VAC-DC	194
1"	RMEA-025-24VAC-DC	183
1"	RMEA-025-230VAC	188

Ölçü	Tip	Fiyat (€)
1/2"	RTMEA-015-12VAC-DC	217
1/2"	RTMEA-015-24VAC-DC	196
1/2"	RTMEA-015-230VAC	202
3/4"	RTMEA-020-12VAC-DC	218
3/4"	RTMEA-020-24VAC-DC	202
3/4"	RTMEA-020-230VAC	208
1"	RTMEA-025-12VAC-DC	221
1"	RTMEA-025-24VAC-DC	208
1"	RTMEA-025-230VAC	214

Not: 10 bar 80°C'ye kadar kullanılabilir.

Not: 10 bar 80°C'ye kadar kullanılabilir.



Mini Elektrik Aktüatörlü
3/2 Yollu Dişli Paslanmaz Küresel Vana

Mini Elektrik Aktüatörlü
3/2 Yollu Dişli Pirinç Küresel Vana

Ölçü	Tip	Fiyat (€)
1/2"	RMEA-015-12VAC-DC-3WS	245
1/2"	RMEA-015-24VAC-DC-3WS	245
1/2"	RMEA-015-230VAC-3WS	245
3/4"	RMEA-020-12VAC-DC-3WS	266
3/4"	RMEA-020-24VAC-DC-3WS	266
3/4"	RMEA-020-230VAC-3WS	266
1"	RMEA-025-12VAC-DC-3WS	491
1"	RMEA-025-24VAC-DC-3WS	491
1"	RMEA-025-230VAC-3WS	491

Ölçü	Tip	Fiyat (€)
1/2"	RMEA-015-12VAC-DC-3WB	Fiyat Sorunuz
1/2"	RMEA-015-24VAC-DC-3WB	Fiyat Sorunuz
1/2"	RMEA-015-230VAC-3WB	Fiyat Sorunuz
3/4"	RMEA-020-12VAC-DC-3WB	Fiyat Sorunuz
3/4"	RMEA-020-24VAC-DC-3WB	Fiyat Sorunuz
3/4"	RMEA-020-230VAC-3WB	Fiyat Sorunuz
1"	RMEA-025-12VAC-DC-3WB	Fiyat Sorunuz
1"	RMEA-025-24VAC-DC-3WB	Fiyat Sorunuz
1"	RMEA-025-230VAC-3WB	Fiyat Sorunuz

Not: 10 bar 80°C'ye kadar kullanılabilir.

Not: 10 bar 80°C'ye kadar kullanılabilir.

Vana - Aktüatör Ara Bağlantı Parçaları

Not: Aşağıda yer alan ara bağlantı fiyatları, fiyat listemizde yer alan vanalar için geçerlidir. Bunun dışındaki tüm vanalar için özel ara bağlantı fiyatı hesaplanır.



Vana - Aktüatör Ara Bağlantı Parçaları

Aktüatör Modeli	Standart Ara Bağlantı Parçaları	Fiyat (€)	Paslanmaz Ara Bağlantı Parçaları	Fiyat (€)	Özel Bağlantı Parçaları	Fiyat (€)
RA32, RA40, RA60	KVR20KCK, PRF20KCK	21	KVR06KCK, PRF06KCK	45	KVR06OZELKCK, PRF06OZELKCK	Fiyat Sorunuz
RA80, RA100, RA120	KVR20ORT, PRF20ORT	28	KVR06ORT, PRF06ORT	52	KVR06OZELORT, PRF06OZELORT	Fiyat Sorunuz
RA143, RA160, RA200	KVR20BYK, PRF20BYK	38	KVR06BYK, PRF06BYK	107	KVR06OZELBYK, PRF06OZELBYK	Fiyat Sorunuz

Not: Seçimlerde vana, aktüatör mil karesi ve flanş dairesine göre ölçülerde değişiklikler olabilir.

Adaptörler

Kod	Açıklama	Fiyat (€)
TORK-ADP1109X135	11X9X14(H) Adaptor	12
TORK-ADP1409X175	14X9X18(H) Adaptor	12
TORK-ADP1411X200	14X11X20(H) Adaptor	12
TORK-ADP1711X215	17X11X22(H) Adaptor	12
TORK-ADP1714X215	17X14X22(H) Adaptor	12
TORK-ADP2214X315	22X14X32(H) Adaptor	12
TORK-ADP2217X315	22X17X32(H) Adaptor	12
TORK-ADP2717X315	27X17X32(H) Adaptor	12
TORK-ADP2722X355	27X22X36(H) Adaptor	12
TORK-ADP3627X390	36X27X39(H) Adaptor	12



Not: Aktüatörlerde kare veya yıldız bağlantı ölçülerinin küçültülmesi için adaptörler kullanılır.

Pnömatik Kontrollü Pinç (Esnek) Vanalar

Pnömatik Kontrollü TORK-PD Serisi Dişli Bağlantılı Pinç Vanalar

Ölçü	Tip	Fiyat (€)
1/2"	TORK-PD.03.150.E	197
3/4"	TORK-PD.04.200.E	222
1"	TORK-PD.05.250.E	324
1 1/4"	TORK-PD.06.320.E	380
1 1/2"	TORK-PD.07.400.E	444
2"	TORK-PD.08.500.E	539



Pnömatik Kontrollü TORK-PF Serisi Flanş Bağlantılı Pinç Vanalar

Ölçü	Tip	Fiyat (€)
DN40	TORK-PF.07.400.E	349
DN50	TORK-PF.08.600.E	490
DN65	TORK-PF.09.600.E	570
DN80	TORK-PF.10.750.E	748
DN100	TORK-PF.12.1000.E	829
DN125	TORK-PF.17.1200.E	1.426
DN150	TORK-PF.18.1450.E	2.155
DN200	TORK-PF.20.1900.E	3.620
DN250	TORK-PF.23.2500.E	7.988

Gövde : Alüminyum Döküm, Paslanmaz Çelik vs.
Sızdırmalık : NR, NBR, Viton, Silikon, Gıda için özel sızdırmazlık vs.
Çalışma Basıncı : 4" kadar 4 Bar - 4" üstü için 2 Bar
Çalışma Sıcaklığı : Maximum 50°C
Kullanıldığı Akışkanlar : Aşındırıcı korozif ve lif içeren granüller, toz maddeler ve selülozlar
Kullanım Yerleri : Çimento endüstrisi, seramik-cam endüstrisi, atık su arıtma, kimya sanayi vs.



METSO YÜKSEK PERFORMANSLI PROSES VANALARI

KULLANILDIĞI ALANLAR



ENERJİ



DEMİR ÇELİK



KAĞIT



BOYA SANAYİ



PETRO KİMYA



ŞEKER



GÜBRE

Tip : Metal Contalı 3 Eksenli Yüksek Performans Kelebek Vana
Basınç : PN10, PN16, PN25, ANSI 150
Ölçü : DN80 - DN1400 / 3" - 56"
Sıcaklık : -50°C...+260°C



Tip : T5 Serisi, Rotary Küresel Vana
Basınç : PN 25-100, ASME 150-600
Ölçü : DN 25 - 400 / 1" - 16"
Sıcaklık : 200°C...+600°C



Tip : Metal Contalı 3 Eksenli Yüksek Performans Kelebek Vana
Basınç : ASME 150-600
Ölçü : DN 100- 2000 / 4" - 80"
Sıcaklık : 200°C...+600°C



LİNEER PNÖMATİK KONTROLLÜ GLOB VANALAR



KULLANILDIĞI ALANLAR



DEMİR ÇELİK



TEKSTİL



GIDA



ENERJİ



KIZGIN
YAĞ



GAZ



BUHAR



SU



TORK-SS2L: 1081€
Smart Linear Tip



TORK-EPL: 666€
(Elektromekanik Linear Tip)



METSU - NDX Positioner
Smart Linear Type

BUHAR, SU, Hot Oil

TEKNİK ÖZELLİKLER

Çalışma Sıcaklığı: 200 °C, istek üzerine; 350 °C

Çalışma Basıncı ;

Sfero Döküm : PN25

Çelik Gövde : PN40

Paslanmaz Çelik : PN40

Garanti Süresi : 2 yıl

Diyafram Kontrollü Pnömatik Aktüatörlü Glob Vanalar

Ölçü	Tip	Fiyat (€)		
		Sfero Döküm Gövde	Karbon Çelik Gövde	Paslanmaz Çelik Gövde
DN15	TORK-LV3000K015	Fiyat Sorunuz	Fiyat Sorunuz	Fiyat Sorunuz
DN20	TORK-LV3000K020	Fiyat Sorunuz	Fiyat Sorunuz	Fiyat Sorunuz
DN25	TORK-LV3000K025	Fiyat Sorunuz	Fiyat Sorunuz	Fiyat Sorunuz
DN32	TORK-LV3000K032	Fiyat Sorunuz	Fiyat Sorunuz	Fiyat Sorunuz
DN40	TORK-LV3000K040	Fiyat Sorunuz	Fiyat Sorunuz	Fiyat Sorunuz
DN50	TORK-LV3000K050	Fiyat Sorunuz	Fiyat Sorunuz	Fiyat Sorunuz
DN65	TORK-LV3000K065	Fiyat Sorunuz	Fiyat Sorunuz	Fiyat Sorunuz
DN80	TORK-LV3000K080	Fiyat Sorunuz	Fiyat Sorunuz	Fiyat Sorunuz
DN100	TORK-LV3000K100	Fiyat Sorunuz	Fiyat Sorunuz	Fiyat Sorunuz
DN150	TORK-LV3000K150	Fiyat Sorunuz	Fiyat Sorunuz	Fiyat Sorunuz

Oransal istendiği takdirde TORK-SS2L : 1081 €, TORK-EPL: 666 € olarak ayrıca hesaplanır.
C97 model oransal panel ile kontrol edilir.

Lineer Pnömatik Aktüatörlü Glob Vanalar

2/2 - 3/2 Yollu Lineer Diyaframalı Vanalar (On/Off)

Ölçü	Tip - 2/2	Fiyat (€)	Tip - 3/2	Fiyat (€)
DN15	LDV 901.03	Fiyat Sorunuz	LDV 902.03	Fiyat Sorunuz
DN20	LDV 901.04	Fiyat Sorunuz	LDV 902.04	Fiyat Sorunuz
DN25	LDV 901.05	Fiyat Sorunuz	LDV 902.05	Fiyat Sorunuz
DN32	LDV 901.06	Fiyat Sorunuz	LDV 902.06	Fiyat Sorunuz
DN40	LDV 901.07	Fiyat Sorunuz	LDV 902.07	Fiyat Sorunuz
DN50	LDV 901.08	Fiyat Sorunuz	LDV 902.08	Fiyat Sorunuz
DN65	LDV 901.09	Fiyat Sorunuz	LDV 902.09	Fiyat Sorunuz
DN80	LDV 901.10	Fiyat Sorunuz	LDV 902.10	Fiyat Sorunuz
DN100	LDV 901.12	Fiyat Sorunuz	LDV 902.12	Fiyat Sorunuz

+ 200 °C'ye kadar çalışabilmektedir.



2/2 - 3/2 Yollu Lineer Kızgın Yağ Vanası (On/Off)

Ölçü	Tip- 2/2	Fiyat (€)	Tip - 3/2	Fiyat (€)
DN15	LDV 903.03	Fiyat Sorunuz	LDV 904.03	Fiyat Sorunuz
DN20	LDV 903.04	Fiyat Sorunuz	LDV 904.04	Fiyat Sorunuz
DN25	LDV 903.05	Fiyat Sorunuz	LDV 904.05	Fiyat Sorunuz
DN32	LDV 903.06	Fiyat Sorunuz	LDV 904.06	Fiyat Sorunuz
DN40	LDV 903.07	Fiyat Sorunuz	LDV 904.07	Fiyat Sorunuz
DN50	LDV 903.08	Fiyat Sorunuz	LDV 904.08	Fiyat Sorunuz
DN65	LDV 903.09	Fiyat Sorunuz	LDV 904.09	Fiyat Sorunuz
DN80	LDV 903.10	Fiyat Sorunuz	LDV 904.10	Fiyat Sorunuz
DN100	LDV 903.12	Fiyat Sorunuz	LDV 904.12	Fiyat Sorunuz

300 °C'ye kadar çalışabilmektedir.



* Özel üretimde sıcaklık max. 500 °C'ye kadar çıkabilir.

Kızgın yağlarda PN40 basınç sınıfında, buharıda ise PN16

ve PN40 basınç sınıfına uygun olarak üretim yapılmaktadır.

TORK-SS2L1146 Euro

EPL = 707 Euro

2/2 - 3/2 Yollu Lineer Buhar Vanası (Oransal)

Ölçü	Tip - 2/2	Fiyat (€)	Tip - 3/2	Fiyat (€)
DN15	LDV 905.03	Fiyat Sorunuz	LDV 906.03	Fiyat Sorunuz
DN20	LDV 905.04	Fiyat Sorunuz	LDV 906.04	Fiyat Sorunuz
DN25	LDV 905.05	Fiyat Sorunuz	LDV 906.05	Fiyat Sorunuz
DN32	LDV 905.06	Fiyat Sorunuz	LDV 906.06	Fiyat Sorunuz
DN40	LDV 905.07	Fiyat Sorunuz	LDV 906.07	Fiyat Sorunuz
DN50	LDV 905.08	Fiyat Sorunuz	LDV 906.08	Fiyat Sorunuz
DN65	LDV 905.09	Fiyat Sorunuz	LDV 906.09	Fiyat Sorunuz
DN80	LDV 905.10	Fiyat Sorunuz	LDV 906.10	Fiyat Sorunuz
DN100	LDV 905.12	Fiyat Sorunuz	LDV 906.12	Fiyat Sorunuz

Oransal istendiği takdirde TORK-SS2L : 1081 €, TORK-EPL: 666 € olarak ayrıca hesaplanır.

200 °C'ye kadar çalışabilmektedir.



2/2 - 3/2 Yollu Lineer Kızgın Yağ Vanası (Oransal)

Ölçü	Tip - 2/2	Fiyat (€)	Tip - 3/2	Fiyat (€)
DN15	LDV 907.03	Fiyat Sorunuz	LDV 908.03	Fiyat Sorunuz
DN20	LDV 907.04	Fiyat Sorunuz	LDV 908.04	Fiyat Sorunuz
DN25	LDV 907.05	Fiyat Sorunuz	LDV 908.05	Fiyat Sorunuz
DN32	LDV 907.06	Fiyat Sorunuz	LDV 908.06	Fiyat Sorunuz
DN40	LDV 907.07	Fiyat Sorunuz	LDV 908.07	Fiyat Sorunuz
DN50	LDV 907.08	Fiyat Sorunuz	LDV 908.08	Fiyat Sorunuz
DN65	LDV 907.09	Fiyat Sorunuz	LDV 908.09	Fiyat Sorunuz
DN80	LDV 907.10	Fiyat Sorunuz	LDV 908.10	Fiyat Sorunuz
DN100	LDV 907.12	Fiyat Sorunuz	LDV 908.12	Fiyat Sorunuz

Oransal istendiği takdirde TORK-SS2L : 1081 €, TORK-EPL: 666 € olarak ayrıca hesaplanır.

300 °C'ye kadar çalışabilmektedir.



TORK-KV.W (121) Serisi Wafer Kelebek Vanalar ve Pnömatik Aktüatörlü Kelebek Vanalar

Conta : EPDM
Klepe : 316 SS
Gövde: GG-25 Epoksi Boya
Basınç: PN10, PN16



Kollu Wafer Kelebek Vana EPDM Contalı			Çift Etkili Pnömatik Aktüatörlü Kelebek Vanalar			Tek Etkili Pnömatik Aktüatörlü Kelebek Vanalar		
Ölçü	Tip	Fiyat (€)	Ölçü	Tip	Fiyat (€)	Ölçü	Tip	Fiyat (€)
DN50	TORK-KV.W121.50	€50	DN50	PAV 800.50 DA	€152	DN50	PAV 800.50 SR	€191
DN65	TORK-KV.W121.65	€67	DN65	PAV 800.65 DA	€202	DN65	PAV 800.65 SR	€208
DN80	TORK-KV.W121.80	€84	DN80	PAV 800.80 DA	€219	DN80	PAV 800.80 SR	€307
DN100	TORK-KV.W121.100	€104	DN100	PAV 800.100 DA	€239	DN100	PAV 800.100 SR	€327
DN125	TORK-KV.W121.125	€138	DN125	PAV 800.125 DA	€322	DN125	PAV 800.125 SR	€465
DN150	TORK-KV.W121.150	€208	DN150	PAV 800.150 DA	€392	DN150	PAV 800.150 SR	€713
DN200	TORK-KV.W121.200	€294	DN200	PAV 800.200 DA	€567	DN200	PAV 800.200 SR	€799
DN250	TORK-KV.W121.250	€492	DN250	PAV 800.250 DA	€933	DN250	PAV 800.250 SR	€1.412
DN300	TORK-KV.W121.300	€766	DN300	PAV 800.300 DA	€1.511	DN300	PAV 800.300 SR	€1.887
DN350	TORK-KV.W121.350	€2.051	DN350	PAV 800.350 DA	€2.945	DN350	PAV 800.350 SR	€3.934
DN400	TORK-KV.W121.400	€2.518	DN400	PAV 800.400 DA	€3.412	DN400	PAV 800.400 SR	€4.401
DN450	TORK-KV.W121.450	€3.103	DN450	PAV 800.450 DA	€4.586	DN450	PAV 800.450 SR	€7.160
DN500	TORK-KV.W121.500	€4.007	DN500	PAV 800.500 DA	€5.490	DN500	PAV 800.500 SR	€8.064
DN600	TORK-KV.W121.600	€6.186	DN600	PAV 800.600 DA	€9.477	DN600	PAV 800.600 SR	€11.883

EAV 800 SERİSİ Elektrik Aktüatörlü Wafer Tip Kelebek Vanalar

Conta : EPDM
Klepe : 316 SS
Gövde: GG-25 Epoksi Boya
Basınç: PN10, PN16



Elektrik Aktüatörlü Kelebek Vana - 220V AC		
Ölçü	Tip	Fiyat (€)
DN50	EAV 800.50 AC	422
DN65	EAV 800.65 AC	549
DN80	EAV 800.80 AC	566
DN100	EAV 800.100 AC	574
DN125	EAV 800.125 AC	1154
DN150	EAV 800.150 AC	1552
DN200	EAV 800.200 AC	1638
DN250	EAV 800.250 AC	1938
DN300	EAV 800.300 AC	2726
DN350	EAV 800.350 AC	4049
DN400	EAV 800.400 AC	4516
DN450	EAV 800.450 AC	5388
DN500	EAV 800.500 AC	6292
DN600	EAV 800.600 AC	8797

Elektrik Aktüatörlü Kelebek Vana- 24V DC		
Ölçü	Tip	Fiyat (€)
DN50	EAV 800.50 DC	422
DN65	EAV 800.65 DC	671
DN80	EAV 800.80 DC	688
DN100	EAV 800.100 DC	696
DN125	EAV 800.125 DC	1276
DN150	EAV 800.150 DC	1674
DN200	EAV 800.200 DC	1760
DN250	EAV 800.250 DC	2062

TORK-KV.W (1120) Serisi Wafer Kelebek Vanalar ve Pnömatik Aktüatörlü Kelebek Vanalar



Conta : EPDM
Klepe : 316 SS
Gövde: GG-25 Epoksi Boya
Basınç: PN10, PN16

Kollu Wafer Kelebek Vana EPDM Contalı			Çift Etkili Pnömatik Aktüatörlü Kelebek Vanalar			Tek Etkili Pnömatik Aktüatörlü Kelebek Vanalar		
Ölçü	Tip	Fiyat (€)	Ölçü	Tip	Fiyat (€)	Ölçü	Tip	Fiyat (€)
DN25	TORK-KV.W1120.25	€69	DN25	PAV 802.25 DA	€171	DN25	PAV 802.25 SR	€210
DN32	TORK-KV.W1120.32	€69	DN32	PAV 802.32 DA	€171	DN32	PAV 802.32 SR	€210
DN40	TORK-KV.W1120.40	€69	DN40	PAV 802.40 DA	€171	DN40	PAV 802.40 SR	€210
DN50	TORK-KV.W1120.50	€69	DN50	PAV 802.50 DA	€171	DN50	PAV 802.50 SR	€210
DN65	TORK-KV.W1120.65	€83	DN65	PAV 802.65 DA	€218	DN65	PAV 802.65 SR	€224
DN80	TORK-KV.W1120.80	€99	DN80	PAV 802.80 DA	€234	DN80	PAV 802.80 SR	€322
DN100	TORK-KV.W1120.100	€130	DN100	PAV 802.100 DA	€265	DN100	PAV 802.100 SR	€353
DN125	TORK-KV.W1120.125	€169	DN125	PAV 802.125 DA	€353	DN125	PAV 802.125 SR	€468
DN150	TORK-KV.W1120.150	€227	DN150	PAV 802.150 DA	€411	DN150	PAV 802.150 SR	€526
DN200	TORK-KV.W1120.200	€381	DN200	PAV 802.200 DA	€654	DN200	PAV 802.200 SR	€886
DN250	TORK-KV.W1120.250	€579	DN250	PAV 802.250 DA	€1.020	DN250	PAV 802.250 SR	€1.461
DN300	TORK-KV.W1120.300	€840	DN300	PAV 802.300 DA	€1.585	DN300	PAV 802.300 SR	€1.961
DN350	TORK-KV.W1120.350	€2.051	DN350	PAV 802.350 DA	€2.945	DN350	PAV 802.350 SR	€3.934
DN400	TORK-KV.W1120.400	€2.518	DN400	PAV 802.400 DA	€3.412	DN400	PAV 802.400 SR	€4.401
DN450	TORK-KV.W1120.450	€3.103	DN450	PAV 802.450 DA	€4.586	DN450	PAV 802.450 SR	€7.160
DN500	TORK-KV.W1120.500	€4.007	DN500	PAV 802.500 DA	€5.490	DN500	PAV 802.500 SR	€8.064
DN600	TORK-KV.W1120.600	€6.186	DN600	PAV 802.600 DA	€9.477	DN600	PAV 802.600 SR	€11.883

EAV 802 SERİSİ Elektrik Aktüatörlü Wafer Tip Kelebek Vanalar



Conta : EPDM
Klepe : 316 SS
Gövde: GG-25 Epoksi Boya
Basınç: PN10, PN16

Elektrik Aktüatörlü Kelebek Vana - 220V AC		
Ölçü	Tip	Fiyat (€)
DN25	EAV 802.25 AC	441
DN32	EAV 802.32 AC	441
DN40	EAV 802.40 AC	441
DN50	EAV 802.50 AC	441
DN65	EAV 802.65 AC	565
DN80	EAV 802.80 AC	581
DN100	EAV 802.100 AC	600
DN125	EAV 802.125 AC	1185
DN150	EAV 802.150 AC	1571
DN200	EAV 802.200 AC	1725
DN250	EAV 802.250 AC	2025
DN300	EAV 802.300 AC	2800
DN350	EAV 802.350 AC	4049
DN400	EAV 802.400 AC	4516
DN450	EAV 802.450 AC	5388
DN500	EAV 802.500 AC	6292
DN600	EAV 802.600 AC	8797

Elektrik Aktüatörlü Kelebek Vana - 24V DC		
Ölçü	Tip	Fiyat (€)
DN25	EAV 802.25 DC	441
DN32	EAV 802.32 DC	441
DN40	EAV 802.40 DC	441
DN50	EAV 802.50 DC	441
DN65	EAV 802.65 DC	687
DN80	EAV 802.80 DC	703
DN100	EAV 802.100 DC	722
DN125	EAV 802.125 DC	1307
DN150	EAV 802.150 DC	1693
DN200	EAV 802.200 DC	403
DN250	EAV 802.250 DC	2149
DN300	EAV 802.300 DC	-
DN350	EAV 802.350 DC	-
DN400	EAV 802.400 DC	-
DN450	EAV 802.450 DC	-
DN500	EAV 802.500 DC	-
DN600	EAV 802.600 DC	-

TORK-KV.W (1140) Serisi Lug Kelebek Vanalar ve Pnömatik Aktüatörlü Kelebek Vanalar

Conta : EPDM
Klepe : 316 SS
Gövde: GG-25 Epoksi Boya
Basınç: PN10, PN16



Kollu Lug Kelebek Vana EPDM Contalı			Çift Etkili Pnömatik Aktüatörlü Kelebek Vanalar			Tek Etkili Pnömatik Aktüatörlü Kelebek Vanalar		
Ölçü	Tip	Fiyat (€)	Ölçü	Tip	Fiyat (€)	Ölçü	Tip	Fiyat (€)
DN25	TORK-KV.L1140.25	€91	DN25	PAV 803.25 DA	€193	DN25	PAV 803.25 SR	€232
DN32	TORK-KV.L1140.32	€91	DN32	PAV 803.32 DA	€193	DN32	PAV 803.32 SR	€232
DN40	TORK-KV.L1140.40	€91	DN40	PAV 803.40 DA	€193	DN40	PAV 803.40 SR	€232
DN50	TORK-KV.L1140.50	€92	DN50	PAV 803.50 DA	€194	DN50	PAV 803.50 SR	€233
DN65	TORK-KV.L1140.65	€110	DN65	PAV 803.65 DA	€245	DN65	PAV 803.65 SR	€251
DN80	TORK-KV.L1140.80	€139	DN80	PAV 803.80 DA	€274	DN80	PAV 803.80 SR	€362
DN100	TORK-KV.L1140.100	€162	DN100	PAV 803.100 DA	€297	DN100	PAV 803.100 SR	€385
DN125	TORK-KV.L1140.125	€211	DN125	PAV 803.125 DA	€395	DN125	PAV 803.125 SR	€510
DN150	TORK-KV.L1140.150	€274	DN150	PAV 803.150 DA	€458	DN150	PAV 803.150 SR	€573
DN200	TORK-KV.L1140.200	€479	DN200	PAV 803.200 DA	€752	DN200	PAV 803.200 SR	€984
DN250	TORK-KV.L1140.250	€734	DN250	PAV 803.250 DA	€1.175	DN250	PAV 803.250 SR	€1.616
DN300	TORK-KV.L1140.300	€1.128	DN300	PAV 803.300 DA	€1.873	DN300	PAV 803.300 SR	€2.249
DN350	TORK-KV.L1140.350	€2.207	DN350	PAV 803.350 DA	€3.101	DN350	PAV 803.350 SR	€4.090
DN400	TORK-KV.L1140.400	€2.892	DN400	PAV 803.400 DA	€3.786	DN400	PAV 803.400 SR	€4.775
DN450	TORK-KV.L1140.450	€3.776	DN450	PAV 803.450 DA	€5.259	DN450	PAV 803.450 SR	€7.833
DN500	TORK-KV.L1140.500	€4.944	DN500	PAV 803.500 DA	€6.427	DN500	PAV 803.500 SR	€9.001
DN600	TORK-KV.L1140.600	€7.773	DN600	PAV 803.600 DA	€11.064	DN600	PAV 803.600 SR	€13.470

EAV 803 SERİSİ Elektrik Aktüatörlü Lug Tip Kelebek Vanalar

Oransal Elektrik
Aktüatörlü Kullanımı



ON -OFF
Aktüatörlü Kullanımı

Oransal Elektrik
Aktüatörlü Kullanımı



ON -OFF
Aktüatörlü Kullanımı

Elektrik Aktüatörlü Kelebek Vana - 220V AC

Ölçü	Tip	Fiyat (€)
DN25	EAV 803.25 AC	463
DN32	EAV 803.32 AC	463
DN40	EAV 803.40 AC	463
DN50	EAV 803.50 AC	464
DN65	EAV 803.65 AC	592
DN80	EAV 803.80 AC	621
DN100	EAV 803.100 AC	632
DN125	EAV 803.125 AC	1227
DN150	EAV 803.150 AC	1618
DN200	EAV 803.200 AC	1823
DN250	EAV 803.250 AC	2180
DN300	EAV 803.300 AC	3088
DN350	EAV 803.350 AC	4205
DN400	EAV 803.400 AC	4890
DN450	EAV 803.450 AC	6061
DN500	EAV 803.500 AC	7229
DN600	EAV 803.600 AC	10384

Elektrik Aktüatörlü Kelebek Vana - 24V DC

Ölçü	Tip	Fiyat (€)
DN25	EAV 803.25 DC	463
DN32	EAV 803.32 DC	463
DN40	EAV 803.40 DC	463
DN50	EAV 803.50 DC	464
DN65	EAV 803.65 DC	714
DN80	EAV 803.80 DC	743
DN100	EAV 803.100 DC	754
DN125	EAV 803.125 DC	1349
DN150	EAV 803.150 DC	1740
DN200	EAV 803.200 DC	1945
DN250	EAV 803.250 DC	2304
DN300	EAV 803.300 DC	-
DN350	EAV 803.350 DC	-
DN400	EAV 803.400 DC	-
DN450	EAV 803.450 DC	-
DN500	EAV 803.500 DC	-
DN600	EAV 803.600 DC	-

Pnömatik Aktüatörlü Kelebek Vanalar



Aktüatör : RA,DA Serisi
Gövde : GG-25 Epoksi Boyalı
Conta : Teflon
Klape : AISI 316SS
Basınç : PN6 (İstek üzerine PN10, PN16)

Teflon Contalı Kelebek Vanalar

Ölçü	Tip	Fiyat (€)
DN50	PAV 805.50 DA	Fiyat Sorunuz
DN65	PAV 805.65 DA	Fiyat Sorunuz
DN80	PAV 805.80 DA	Fiyat Sorunuz
DN100	PAV 805.100 DA	Fiyat Sorunuz
DN125	PAV 805.125 DA	Fiyat Sorunuz
DN150	PAV 805.150 DA	Fiyat Sorunuz
DN200	PAV 805.200 DA	Fiyat Sorunuz
DN250	PAV 805.250 DA	Fiyat Sorunuz
DN300	PAV 805.300 DA	Fiyat Sorunuz



Aktüatör : RA,DA Serisi
Gövde : GG-25 Epoksi Boyalı
Conta : Viton
Klape : AISI 316SS
Basınç : PN6 (İstek üzerine PN10, PN16)

Viton Contalı Kelebek Vanalar

Ölçü	Tip	Fiyat (€)
DN50	PAV 806.50 DA	€335
DN65	PAV 806.65 DA	€403
DN80	PAV 806.80 DA	€437
DN100	PAV 806.100 DA	€507
DN125	PAV 806.125 DA	€707
DN150	PAV 806.150 DA	€872
DN200	PAV 806.200 DA	€1.176
DN250	PAV 806.250 DA	€1.812
DN300	PAV 806.300 DA	€2.765



Aktüatör : RA,DA Serisi
Gövde : Paslanmaz Çelik
Conta : Teflon
Klape : AISI 316SS
Basınç : PN6 (İstek üzerine PN10, PN16)

Paslanmaz Gövdeli Kelebek Vanalar

Ölçü	Tip	Fiyat (€)
DN50	PAV 807.50 DA	Fiyat Sorunuz
DN65	PAV 807.65 DA	Fiyat Sorunuz
DN80	PAV 807.80 DA	Fiyat Sorunuz
DN100	PAV 807.100 DA	Fiyat Sorunuz
DN125	PAV 807.125 DA	Fiyat Sorunuz
DN150	PAV 807.150 DA	Fiyat Sorunuz
DN200	PAV 807.200 DA	Fiyat Sorunuz
DN250	PAV 807.250 DA	Fiyat Sorunuz
DN300	PAV 807.300 DA	Fiyat Sorunuz



Aktüatör : RA,DA Serisi
Gövde : Pisk Döküm
Conta : Teflon
Klape : AISI 316SS
Basınç : PN6 (İstek üzerine PN10, PN16)

Flanslı Plug Küresel Vanalar

Ölçü	Tip	Fiyat (€)
DN15	PAV 915.15 DA	Fiyat Sorunuz
DN20	PAV 915.20 DA	Fiyat Sorunuz
DN25	PAV 915.25 DA	Fiyat Sorunuz
DN32	PAV 915.32 DA	Fiyat Sorunuz
DN40	PAV 915.40 DA	Fiyat Sorunuz
DN50	PAV 915.50 DA	Fiyat Sorunuz
DN65	PAV 915.65 DA	Fiyat Sorunuz
DN80	PAV 915.80 DA	Fiyat Sorunuz
DN100	PAV 915.100 DA	Fiyat Sorunuz



Aktüatör : RA,DA Serisi
Gövde : PVC
Conta : EPDM
Klape : PVC
Basınç : PN6

PVC Kelebek Vanalar

Ölçü	Tip	Fiyat (€)
DN80	PAV 812.80 DA	€263
DN125	PAV 812.125 DA	€341
DN150	PAV 812.150 DA	€463
DN200	PAV 812.200 DA	€769
DN250	PAV 812.250 DA	€1.298



Aktüatör : RA,DA Serisi
Gövde : Paslanmaz Çelik
Conta : Teflon
Klape : AISI 316SS
Basınç : PN6 (İstek üzerine PN10, PN16)

Hijyenik Kelebek Vanalar (Gıda Sektörü İçin)

Ölçü	Tip	Fiyat (€)
DN25	PAV 813.25 DA	Fiyat Sorunuz
DN40	PAV 813.40 DA	Fiyat Sorunuz
DN50	PAV 813.50 DA	Fiyat Sorunuz
DN65	PAV 813.65 DA	Fiyat Sorunuz
DN80	PAV 813.80 DA	Fiyat Sorunuz
DN125	PAV 813.125 DA	Fiyat Sorunuz

2 Yollu Pnömatik Aktüatörlü 3 Parçalı Dişli Paslanmaz Çelik Küresel Vanalar

Kollu 2 Yollu Dişli Küresel Vanalar

Ölçü	Tip	Basınç	Fiyat (€)
1/2"	TORK-KV 903.15	PN63	85
3/4"	TORK-KV 903.20	PN63	102
1"	TORK-KV 903.25	PN63	142
1 1/4"	TORK-KV 903.32	PN63	220
1 1/2"	TORK-KV 903.40	PN63	295
2"	TORK-KV 903.50	PN63	383
2 1/2"	TORK-KV 903.65	PN63	918
3"	TORK-KV 903.80	PN63	1.107



Çift Etkili Pnömatik Aktüatörlü Küresel Vanalar

Ölçü	Tip	Fiyat (€)
1/2"	PAV 903.15 DA	€155
3/4"	PAV 903.20 DA	€201
1"	PAV 903.25 DA	€240
1 1/4"	PAV 903.32 DA	€351
1 1/2"	PAV 903.40 DA	€427
2"	PAV 903.50 DA	€561
2 1/2"	PAV 903.65 DA	€1.117
3"	PAV 903.80 DA	€1.406

Tek Etkili Pnömatik Aktüatörlü Küresel Vanalar

Ölçü	Tip	Fiyat (€)
1/2"	PAV 903.15 SR	€190
3/4"	PAV 903.20 SR	€234
1"	PAV 903.25 SR	€279
1 1/4"	PAV 903.32 SR	€355
1 1/2"	PAV 903.40 SR	€511
2"	PAV 903.50 SR	€599
2 1/2"	PAV 903.65 SR	€1.208
3"	PAV 903.80 SR	€1.596



3 Yollu Pnömatik Aktüatörlü Dişli Paslanmaz Çelik Küresel Vanalar

Kollu 3 Yollu Dişli Küresel Vanalar

Ölçü	Tip	Basınç	Fiyat (€)
1/2"	TORK-KV 904.15	PN63	186
3/4"	TORK-KV 904.20	PN63	261
1"	TORK-KV 904.25	PN63	328
1 1/4"	TORK-KV 904.32	PN63	446
1 1/2"	TORK-KV 904.40	PN63	605
2"	TORK-KV 904.50	PN63	880



* Standart L tip vanadır. T tipi vanalarda liste fiyatına 5 € eklenir.

Çift Etkili Pnömatik Aktüatörlü Küresel Vanalar

Ölçü	Tip	Fiyat (€)
1/2"	PAV 904.15 DA	€285
3/4"	PAV 904.20 DA	€359
1"	PAV 904.25 DA	€426
1 1/4"	PAV 904.32 DA	€576
1 1/2"	PAV 904.40 DA	€736
2"	PAV 904.50 DA	€1.020

Tek Etkili Pnömatik Aktüatörlü Küresel Vanalar

Ölçü	Tip	Fiyat (€)
1/2"	PAV 904.15 SR	€291
3/4"	PAV 904.20 SR	€393
1"	PAV 904.25 SR	€465
1 1/4"	PAV 904.32 SR	€597
1 1/2"	PAV 904.40 SR	€821
2"	PAV 904.50 SR	€1.096



* Standart L tip vanadır. T tipi vanalarda liste fiyatına 5 € eklenir.

2 Yollu Pnömatik Aktüatörlü 3 Parçalı Flanşlı Paslanmaz Çelik Küresel Vanalar

Kollu 2 Yollu Flanşlı Küresel Vanalar

Ölçü	Tip	Fiyat (€)	
		İthal Ürün (PN40)	Yerli Ürün (PN16)
DN15	TORK-KV 905F.15	197	440
DN20	TORK-KV 905F.20	281	542
DN25	TORK-KV 905F.25	357	613
DN32	TORK-KV 905F.32	521	702
DN40	TORK-KV 905F.40	647	940
DN50	TORK-KV 905F.50	873	1.185
DN65	TORK-KV 905F.65	1.396	1.756
DN80	TORK-KV 905F.80	1.837	2.618
DN100	TORK-KV 905F.100	2.972	3.455
DN125	TORK-KV 905F.125	Fiyat Sorunuz	5.037
DN150	TORK-KV 905F.150	Fiyat Sorunuz	8.758

Gövde: Paslanmaz Çelik 316



Çift Etkili Pnömatik Aktüatörlü Küresel Vanalar

Tek Etkili Pnömatik Aktüatörlü Küresel Vanalar

Ölçü	Tip	Fiyat (€)		Ölçü	Tip	Fiyat (€)	
		PN40	PN16			PN40	PN16
DN15	PAV 905F.15 DA	€290	€552	DN15	PAV 905F.15 SR	€302	€564
DN20	PAV 905F.20 DA	€379	€659	DN20	PAV 905F.20 SR	€412	€692
DN25	PAV 905F.25 DA	€482	€757	DN25	PAV 905F.25 SR	€494	€769
DN32	PAV 905F.32 DA	€652	€852	DN32	PAV 905F.32 SR	€723	€930
DN40	PAV 905F.40 DA	€778	€1.090	DN40	PAV 905F.40 SR	€863	€1.182
DN50	PAV 905F.50 DA	€1.048	€1.386	DN50	PAV 905F.50 SR	€1.138	€1.476
DN65	PAV 905F.65 DA	€1.578	€1.960	DN65	PAV 905F.65 SR	€1.686	€2.072
DN80	PAV 905F.80 DA	€2.111	€2.903	DN80	PAV 905F.80 SR	€2.326	€3.133
DN100	PAV 905F.100 DA	€3.280	€3.780	DN100	PAV 905F.100 SR	€4.059	€4.568

Gövde: Paslanmaz Çelik 316

2 Yollu Pnömatik Aktüatörlü 2 Parçalı Flanşlı Paslanmaz Çelik Küresel Vanalar



Kollu 2 Yollu Flanşlı Küresel Vanalar			Çift Etkili Pnömatik Aktüatörlü Küresel Vanalar			Tek Etkili Pnömatik Aktüatörlü Küresel Vanalar		
Ölçü	Tip	Fiyat (€)	Ölçü	Tip	Fiyat (€)	Ölçü	Tip	Fiyat (€)
DN15	TORK-KV 906F.15	Fiyat Sorunuz	DN15	PAV 906F.15 DA	Fiyat Sorunuz	DN15	PAV 906F.15 SR	Fiyat Sorunuz
DN20	TORK-KV 906F.20	Fiyat Sorunuz	DN20	PAV 906F.20 DA	Fiyat Sorunuz	DN20	PAV 906F.20 SR	Fiyat Sorunuz
DN25	TORK-KV 906F.25	Fiyat Sorunuz	DN25	PAV 906F.25 DA	Fiyat Sorunuz	DN25	PAV 906F.25 SR	Fiyat Sorunuz
DN32	TORK-KV 906F.32	Fiyat Sorunuz	DN32	PAV 906F.32 DA	Fiyat Sorunuz	DN32	PAV 906F.32 SR	Fiyat Sorunuz
DN40	TORK-KV 906F.40	Fiyat Sorunuz	DN40	PAV 906F.40 DA	Fiyat Sorunuz	DN40	PAV 906F.40 SR	Fiyat Sorunuz
DN50	TORK-KV 906F.50	Fiyat Sorunuz	DN50	PAV 906F.50 DA	Fiyat Sorunuz	DN50	PAV 906F.50 SR	Fiyat Sorunuz

Gövde: Paslanmaz Çelik 316

2 Yollu Elektrik Aktüatörlü 3 Parçalı Dişli Paslanmaz Çelik Küresel Vanalar

Dişli Paslanmaz Küresel Vanalar 220V AC			Dişli Paslanmaz Küresel Vanalar 24V DC		
Ölçü	Tip	Fiyat (€)	Ölçü	Tip	Fiyat (€)
1/2"	EAV 903.15 AC	449	1/2"	EAV 903.15 DC	449
3/4"	EAV 903.20 AC	466	3/4"	EAV 903.20 DC	466
1"	EAV 903.25 AC	506	1"	EAV 903.25 DC	506
1 1/4"	EAV 903.32 AC	582	1 1/4"	EAV 903.32 DC	582
1 1/2"	EAV 903.40 AC	751	1 1/2"	EAV 903.40 DC	870
2"	EAV 903.50 AC	839	2"	EAV 903.50 DC	958



3 Yollu Elektrik Aktüatörlü Dişli Paslanmaz Çelik Küresel Vanalar

3 Yollu Elektrik Aktüatörlü Dişli Paslanmaz Küresel Vanalar 220V AC			3 Yollu Elektrik Aktüatörlü Dişli Paslanmaz Küresel Vanalar 24V DC		
Ölçü	Tip	Fiyat (€)	Ölçü	Tip	Fiyat (€)
1/2"	EAV 904.15 AC	550	1/2"	EAV 904.15 DC	550
3/4"	EAV 904.20 AC	625	3/4"	EAV 904.20 DC	625
1"	EAV 904.25 AC	696	1"	EAV 904.25 DC	696
1 1/4"	EAV 904.32 AC	902	1 1/4"	EAV 904.32 DC	1021
1 1/2"	EAV 904.40 AC	1061	1 1/2"	EAV 904.40 DC	1180
2"	EAV 904.50 AC	1336	2"	EAV 904.50 DC	1455



* Standart L tip vanadır. T tipi vanalarda liste fiyatına 5 € eklenir.

2 Yollu Elektrik Aktüatörlü 3 Parçalı Flanşlı Paslanmaz Çelik Küresel Vanalar

Flanşlı Paslanmaz Küresel Vanalar 220V AC				
Ölçü	Tip	Fiyat (€)		
		İthal Ürün (PN40)	Yerli Ürün (PN16)	
DN15	EAV 905.15 AC	561	804	
DN20	EAV 905.20 AC	690	951	
DN25	EAV 905.25 AC	751	1007	
DN32	EAV 905.32 AC	915	1096	
DN40	EAV 905.40 AC	1104	1396	
DN50	EAV 905.50 AC	1329	1667	
DN65	EAV 905.65 AC	2531	2917	
DN80	EAV 905.80 AC	3142	4131	
DN100	EAV 905.100 AC	4277	4968	



2 Yollu Pnömatik ve Elektrik Aktüatörlü Dişli PVC Küresel Vanalar

PVC Gövde Kollu Küresel Vanalar

Ölçü	Tip	Fiyat (€)	
		Su Vanası	Asit Vanası
1/2"	TORK-PKV 913.15	€24	€44
3/4"	TORK-PKV 913.20	€24	€58
1"	TORK-PKV 913.25	€30	€69
1 1/4"	TORK-PKV 913.32	€32	€84
1 1/2"	TORK-PKV 913.40	€34	€109
2"	TORK-PKV 913.50	€43	€133
2 1/2"	TORK-PKV 913.65	€99	€295
3"	TORK-PKV 913.80	€128	€295
4"	TORK-PKV 913.100	€187	€422

* Aktüatör uyumlu vana için fiyat sorunuz.



* Kollu PVC Gövde



* Diyafram Asit Vana
Fiyat Sorunuz

Çift Etkili Pnömatik Aktüatörlü Küresel Vanalar

Ölçü	Tip	Fiyat (€)	
		Su Vanası	Asit Vanası
1/2"	PAV 913.15 DA	159	181
3/4"	PAV 913.20 DA	159	184
1"	PAV 913.25 DA	160	186
1 1/4"	PAV 913.32 DA	166	202
1 1/2"	PAV 913.40 DA	171	217
2"	PAV 913.50 DA	222	278
2 1/2"	PAV 913.65 DA	341	451
3"	PAV 913.80 DA	458	577
4"	PAV 913.100 DA	594	724



Tek Etkili Pnömatik Aktüatörlü Küresel Vanalar

Ölçü	Tip	Fiyat (€)	
		Su Vanası	Asit Vanası
1/2"	PAV 913.15 SR	165	187
3/4"	PAV 913.20 SR	165	190
1"	PAV 913.25 SR	166	192
1 1/4"	PAV 913.32 SR	172	208
1 1/2"	PAV 913.40 SR	210	256
2"	PAV 913.50 SR	310	366
2 1/2"	PAV 913.65 SR	505	615
3"	PAV 913.80 SR	779	898
4"	PAV 913.100 SR	1.292	1.422



2 Yollu Elektrik Aktüatörlü Dişli PVC Küresel Vanalar 220V AC

Ölçü	Tip	Fiyat (€)	
		Su Vanası	Asit Vanası
1/2"	EAV 913.15 AC	417	439
3/4"	EAV 913.20 AC	417	442
1"	EAV 913.25 AC	418	444
1 1/4"	EAV 913.32 AC	424	460
1 1/2"	EAV 913.40 AC	539	585
2"	EAV 913.50 AC	557	613
2 1/2"	EAV 913.65 AC	676	786
3"	EAV 913.80 AC	1.290	1.409
4"	EAV 913.100 AC	1.426	1.556



2 Yollu Elektrik Aktüatörlü Dişli PVC Küresel Vanalar 24V DC

Ölçü	Tip	Fiyat (€)	
		Su Vanası	Asit Vanası
1/2"	EAV 913.15 DC	417	439
3/4"	EAV 913.20 DC	417	442
1"	EAV 913.25 DC	418	444
1 1/4"	EAV 913.32 DC	424	460
1 1/2"	EAV 913.40 DC	661	707
2"	EAV 913.50 DC	679	735
2 1/2"	EAV 913.65 DC	798	908
3"	EAV 913.80 DC	1.412	1.531
4"	EAV 913.100 DC	1.548	1.678



2 Yollu Pnömatik Aktüatörlü Dişli Vanalar

Kollu 2 Yollu Dişli Pirinç Küresel Vanalar

Ölçü	Tip	Basınç	Fiyat (€)
1/2"	TORK-KV 901.15	PN40	44
3/4"	TORK-KV 901.20	PN40	47
1"	TORK-KV 901.25	PN40	66
1 1/4"	TORK-KV 901.32	PN40	98
1 1/2"	TORK-KV 901.40	PN25	132
2"	TORK-KV 901.50	PN25	184
2 1/2"	TORK-KV 901.65	PN25	378
3 "	TORK-KV 901.80	PN16	570



* 2/2 Pirinç Gövde

Çift Etkili Pnömatik Aktüatörlü Küresel Vanalar

Ölçü	Tip	Fiyat (€)
1/2"	PAV 901.15 DA	€114
3/4"	PAV 901.20 DA	€117
1"	PAV 901.25 DA	€164
1 1/4"	PAV 901.32 DA	€196
1 1/2"	PAV 901.40 DA	€230
2"	PAV 901.50 DA	€315
2 1/2"	PAV 901.65 DA	€512
3 "	PAV 901.80 DA	€710



Not: 3" vanaya 60 DA çift etkili aktüatör takılmıştır. Yüksek Tork gerektiren uygulamalarda 80 DA aktüatör takılır. Fiyat farkı alınır.

Tek Etkili Pnömatik Aktüatörlü Küresel Vanalar

Ölçü	Tip	Fiyat (€)
1/2"	PAV 901.15 SR	€147
3/4"	PAV 901.20 SR	€149
1"	PAV 901.25 SR	€167
1 1/4"	PAV 901.32 SR	€229
1 1/2"	PAV 901.40 SR	€261
2"	PAV 901.50 SR	€388
2 1/2"	PAV 901.65 SR	€572
3 "	PAV 901.80 SR	€751



3 Yollu Pnömatik Aktüatörlü Dişli Pirinç Küresel Vanalar

Kollu 3 Yollu Dişli L Tipi Pirinç Küresel Vanalar

Ölçü	Tip	Basınç	Fiyat (€)
1/2"	TORK-KV 902.15	PN40	73
3/4"	TORK-KV 902.20	PN40	102
1"	TORK-KV 902.25	PN40	133
1 1/4"	TORK-KV 902.32	PN40	331
1 1/2"	TORK-KV 902.40	PN25	373
2"	TORK-KV 902.50	PN25	492



Çift Etkili Pnömatik Aktüatörlü Küresel Vanalar

Ölçü	Tip	Fiyat (€)
1/2"	PAV 902.15 DA	€139
3/4"	PAV 902.20 DA	€165
1"	PAV 902.25 DA	€222
1 1/4"	PAV 902.32 DA	€417
1 1/2"	PAV 902.40 DA	€492
2"	PAV 902.50 DA	€607



Tek Etkili Pnömatik Aktüatörlü Kelebek Vanalar

Ölçü	Tip	Fiyat (€)
1/2"	PAV 902.15 SR	€174
3/4"	PAV 902.20 SR	€200
1"	PAV 902.25 SR	€229
1 1/4"	PAV 902.32 SR	€456
1 1/2"	PAV 902.40 SR	€511
2"	PAV 902.50 SR	€692

Elektrik Aktüatörlü Pirinç Küresel Vanalar

2 Yollu Dişli Pirinç Küresel Vanalar 220V AC

Ölçü	Tip	Fiyat (€)
1/2"	EAV 901.15 AC	408
3/4"	EAV 901.20 AC	411
1"	EAV 901.25 AC	430
1 1/4"	EAV 901.32 AC	462
1 1/2"	EAV 901.40 AC	496
2"	EAV 901.50 AC	640

2 Yollu Dişli Pirinç Küresel Vanalar 24V DC

Ölçü	Tip	Fiyat (€)
1/2"	EAV 901.15 DC	408
3/4"	EAV 901.20 DC	411
1"	EAV 901.25 DC	430
1 1/4"	EAV 901.32 DC	462
1 1/2"	EAV 901.40 DC	496
2"	EAV 901.50 DC	759



3 Yollu Dişli Pirinç Küresel Vanalar 220V AC

Ölçü	Tip	Fiyat (€)
1/2"	EAV 902.15 AC	437
3/4"	EAV 902.20 AC	466
1"	EAV 902.25 AC	497
1 1/4"	EAV 902.32 AC	740
1 1/2"	EAV 902.40 AC	829
2"	EAV 902.50 AC	948

3 Yollu Dişli Pirinç Küresel Vanalar 24V DC

Ölçü	Tip	Fiyat (€)
1/2"	EAV 902.15 DC	440
3/4"	EAV 902.20 DC	466
1"	EAV 902.25 DC	497
1 1/4"	EAV 902.32 DC	824
1 1/2"	EAV 902.40 DC	948
2"	EAV 902.50 DC	1067



Pnömatik Aktüatörlü Karbon Çelik ve Paslanmaz Küresel Vanalar



Kollu Monoblok Karbon Çelik Küresel Vanalar

Ölçü	Tip	Fiyat (€)
DN15	TORK-KV 910.15	€73
DN20	TORK-KV 910.20	€82
DN25	TORK-KV 910.25	€97
DN32	TORK-KV 910.32	€133
DN40	TORK-KV 910.40	€170
DN50	TORK-KV 910.50	€231
DN65	TORK-KV 910.65	€360
DN80	TORK-KV 910.80	€513
DN100	TORK-KV 910.100	€769

Kollu Monoblok Paslanmaz Küresel Vanalar (AISI 316 Gövde)

Ölçü	Tip	Fiyat (€)
DN15	TORK-KV 909.15	266
DN20	TORK-KV 909.20	348
DN25	TORK-KV 909.25	449
DN32	TORK-KV 909.32	696
DN40	TORK-KV 909.40	896
DN50	TORK-KV 909.50	1285
DN65	TORK-KV 909.65	1792
DN80	TORK-KV 909.80	2632
DN100	TORK-KV 909.100	3929



Çift Etkili Pnömatik Aktüatörlü Monoblok Karbon Çelik Küresel Vanalar

Ölçü	Tip	Fiyat (€)
DN15	PAV 910.15 DA	168
DN20	PAV 910.20 DA	209
DN25	PAV 910.25 DA	223
DN32	PAV 910.32 DA	268
DN40	PAV 910.40 DA	353
DN50	PAV 910.50 DA	414
DN65	PAV 910.65 DA	543
DN80	PAV 910.80 DA	785
DN100	PAV 910.100 DA	1.317

Çift Etkili Pnömatik Aktüatörlü Monoblok Paslanmaz Küresel Vanalar

Ölçü	Tip	Fiyat (€)	
DN15	1/2"	PAV 909.15 DA	€365
DN20	3/4"	PAV 909.20 DA	€479
DN25	1"	PAV 909.25 DA	€580
DN32	1 1/4"	PAV 909.32 DA	€827
DN40	1 1/2"	PAV 909.40 DA	€1.073
DN50	2"	PAV 909.50 DA	€1.462
DN65	2 1/2"	PAV 909.65 DA	€1.969
DN80	3"	PAV 909.80 DA	€2.896
DN100	4"	PAV 909.100 DA	€4.356

Tek Etkili Pnömatik Aktüatörlü Monoblok Karbon Çelik Küresel Vanalar

Ölçü	Tip	Fiyat (€)
DN15	PAV 910.15 SR	€206
DN20	PAV 910.20 SR	€214
DN25	PAV 910.25 SR	€228
DN32	PAV 910.32 SR	€355
DN40	PAV 910.40 SR	€392
DN50	PAV 910.50 SR	€529
DN65	PAV 910.65 SR	€864
DN80	PAV 910.80 SR	€1.017
DN100	PAV 910.100 SR	€1.667

Tek Etkili Pnömatik Aktüatörlü Monoblok Paslanmaz Küresel Vanalar

Ölçü	Tip	Fiyat (€)	
DN15	1/2"	PAV 909.15 SR	€402
DN20	3/4"	PAV 909.20 SR	€484
DN25	1"	PAV 909.25 SR	€585
DN32	1 1/4"	PAV 909.32 SR	€911
DN40	1 1/2"	PAV 909.40 SR	€1.111
DN50	2"	PAV 909.50 SR	€1.574
DN65	2 1/2"	PAV 909.65 SR	€2.281
DN80	3"	PAV 909.80 SR	€3.121
DN100	4"	PAV 909.100 SR	€4.794

Elektrik Aktüatörlü Monoblok Karbon Çelik ve Çift Flanşlı Küresel Vanalar



Elektrik Aktüatörlü Monoblok Karbon Çelik Küresel Vana 110/220V AC

Ölçü	Tip	Fiyat (€)
DN15	EAV 910.15 AC	€426
DN20	EAV 910.20 AC	€434
DN25	EAV 910.25 AC	€558
DN32	EAV 910.32 AC	€603
DN40	EAV 910.40 AC	€640
DN50	EAV 910.50 AC	€1.247
DN65	EAV 910.65 AC	€1.376
DN80	EAV 910.80 AC	€1.857
DN100	EAV 910.100 AC	€2.113



Çift Flanşlı Monoblok Paslanmaz Küresel Vanalar

Ölçü	Tip	Fiyat (€)
DN15	TORK-KV 909F.15	183
DN20	TORK-KV 909F.20	231
DN25	TORK-KV 909F.25	302
DN32	TORK-KV 909F.32	396
DN40	TORK-KV 909F.40	490
DN50	TORK-KV 909F.50	643
DN65	TORK-KV 909F.65	999
DN80	TORK-KV 909F.80	1257
DN100	TORK-KV 909F.100	1609



Elektrik Aktüatörlü Monoblok Karbon Çelik Küresel Vana 24V DC

Ölçü	Tip	Fiyat (€)
DN15	EAV 910.15 DC	€426
DN20	EAV 910.20 DC	€434
DN25	EAV 910.25 DC	€680
DN32	EAV 910.32 DC	€725
DN40	EAV 910.40 DC	€762
DN50	EAV 910.50 DC	€1.369
DN65	EAV 910.65 DC	€1.498
DN80	EAV 910.80 DC	€1.979
DN100	EAV 910.100 DC	€2.235



Çift Etkili Pnömatik Aktüatörlü Çift Flanşlı Monoblok Paslanmaz Küresel Vanalar (AISI 316 Gövde)

Ölçü	Tip	Fiyat (€)
DN15	PAV 909F.15 DA	€282
DN20	PAV 909F.20 DA	€362
DN25	PAV 909F.25 DA	€433
DN32	PAV 909F.32 DA	€527
DN40	PAV 909F.40 DA	€667
DN50	PAV 909F.50 DA	€820
DN65	PAV 909F.65 DA	€1.176
DN80	PAV 909F.80 DA	€1.521
DN100	PAV 909F.100 DA	€2.036

Tek Etkili Pnömatik Aktüatörlü Çift Flanşlı Monoblok Paslanmaz Küresel Vanalar (AISI 316)

Ölçü	Tip	Fiyat (€)
DN15	PAV 909F.15 SR	€319
DN20	PAV 909F.20 SR	€367
DN25	PAV 909F.25 SR	€438
DN32	PAV 909F.32 SR	€611
DN40	PAV 909F.40 SR	€705
DN50	PAV 909F.50 SR	€932
DN65	PAV 909F.65 SR	€1.488
DN80	PAV 909F.80 SR	€1.746
DN100	PAV 909F.100 SR	€2.474

Pnömatik Aktüatörlü Sfero ve Pik Döküm Doğal gaz Küresel Vanalar

TORK-KV 920F (SFERO DÖKÜM)
TORK-KV 921F (PIK DÖKÜM)

Kollu Doğal Gaz Vanalar

Ölçü	Tip	Fiyat (€)	
		Sfero Döküm	Pik Döküm
DN15	TORK-KV 920F.15	Fiyat Sorunuz	Fiyat Sorunuz
DN20	TORK-KV 920F.20	Fiyat Sorunuz	Fiyat Sorunuz
DN25	TORK-KV 920F.25	Fiyat Sorunuz	Fiyat Sorunuz
DN32	TORK-KV 920F.32	Fiyat Sorunuz	Fiyat Sorunuz
DN40	TORK-KV 920F.40	Fiyat Sorunuz	Fiyat Sorunuz
DN50	TORK-KV 920F.50	Fiyat Sorunuz	Fiyat Sorunuz
DN65	TORK-KV 920F.65	Fiyat Sorunuz	Fiyat Sorunuz
DN80	TORK-KV 920F.80	Fiyat Sorunuz	Fiyat Sorunuz
DN100	TORK-KV 920F.100	Fiyat Sorunuz	Fiyat Sorunuz



PAV 920F DA (SFERO DÖKÜM)
PAV 921F DA (PIK DÖKÜM)

Çift Etkili Pnömatik Aktüatörlü Vanalar

Ölçü	Tip	Fiyat (€)	
		Sfero Döküm	Pik Döküm
DN15	PAV 920F.15 DA	Fiyat Sorunuz	Fiyat Sorunuz
DN20	PAV 920F.20 DA	Fiyat Sorunuz	Fiyat Sorunuz
DN25	PAV 920F.25 DA	Fiyat Sorunuz	Fiyat Sorunuz
DN32	PAV 920F.32 DA	Fiyat Sorunuz	Fiyat Sorunuz
DN40	PAV 920F.40 DA	Fiyat Sorunuz	Fiyat Sorunuz
DN50	PAV 920F.50 DA	Fiyat Sorunuz	Fiyat Sorunuz
DN65	PAV 920F.65 DA	Fiyat Sorunuz	Fiyat Sorunuz
DN80	PAV 920F.80 DA	Fiyat Sorunuz	Fiyat Sorunuz
DN100	PAV 920F.100 DA	Fiyat Sorunuz	Fiyat Sorunuz



PAV 920F SR (SFERO DÖKÜM)
PAV 921F SR (PIK DÖKÜM)

Tek Etkili Pnömatik Aktüatörlü Vanalar

Ölçü	Tip	Fiyat (€)	
		Sfero Döküm	Pik Döküm
DN15	PAV 920F.15 SR	Fiyat Sorunuz	Fiyat Sorunuz
DN20	PAV 920F.20 SR	Fiyat Sorunuz	Fiyat Sorunuz
DN25	PAV 920F.25 SR	Fiyat Sorunuz	Fiyat Sorunuz
DN32	PAV 920F.32 SR	Fiyat Sorunuz	Fiyat Sorunuz
DN40	PAV 920F.40 SR	Fiyat Sorunuz	Fiyat Sorunuz
DN50	PAV 920F.50 SR	Fiyat Sorunuz	Fiyat Sorunuz
DN65	PAV 920F.65 SR	Fiyat Sorunuz	Fiyat Sorunuz
DN80	PAV 920F.80 SR	Fiyat Sorunuz	Fiyat Sorunuz
DN100	PAV 920F.100 SR	Fiyat Sorunuz	Fiyat Sorunuz



Pnömatik Aktüatörlü Karbon Çelik Küresel Vanalar

TORK-KV 907F (KARBON ÇELİK)
TORK-KV 912F (DOĞAL GAZ KARBON ÇELİK)

Kollu Doğal Gaz Vanaları

Ölçü	Tip	Fiyat (€)
DN15	TORK-KV 907F.15	€100
DN20	TORK-KV 907F.20	€111
DN25	TORK-KV 907F.25	€140
DN32	TORK-KV 907F.32	€186
DN40	TORK-KV 907F.40	€238
DN50	TORK-KV 907F.50	€305
DN65	TORK-KV 907F.65	€492
DN80	TORK-KV 907F.80	€752
DN100	TORK-KV 907F.100	€1.055



PAV 907F DA (KARBON ÇELİK)
PAV 912F DA (DOĞAL GAZ KARBON ÇELİK)

Çift Etkili Pnömatik Aktüatörlü Vanalar

Ölçü	Tip	Fiyat (€)
DN15	PAV 907F.15 DA	€202
DN20	PAV 907F.20 DA	€243
DN25	PAV 907F.25 DA	€275
DN32	PAV 907F.32 DA	€321
DN40	PAV 907F.40 DA	€421
DN50	PAV 907F.50 DA	€488
DN65	PAV 907F.65 DA	€675
DN80	PAV 907F.80 DA	€1.024
DN100	PAV 907F.100 DA	€1.495

Tek Etkili Pnömatik Aktüatörlü Vanalar

Ölçü	Tip	Fiyat (€)
DN15	PAV 907F.15 SR	€240
DN20	PAV 907F.20 SR	€251
DN25	PAV 907F.25 SR	€280
DN32	PAV 907F.32 SR	€408
DN40	PAV 907F.40 SR	€460
DN50	PAV 907F.50 SR	€532
DN65	PAV 907F.65 SR	€806
DN80	PAV 907F.80 SR	€1.284
DN100	PAV 907F.100 SR	€1.953



Elektrik Aktüatörlü Karbon Çelik / Doğal Gaz Küresel Vanalar



EAV 920F (SFERO DÖKÜM)
EAV 921F (PIK DÖKÜM)



EAV 907F (KARBON ÇELİK)
EAV 912F (DOĞALGAZ KARBON ÇELİK)

Elektrik Aktüatörlü Karbon Çelik Küresel Vanalar 110/220V AC

Ölçü	Tip	Fiyat (€) EAV 907 / 912F	Tip	Fiyat (€) EAV 920F	Tip	Fiyat (€) EAV 921F
DN15	EAV 907F/912F.15 AC	€460	EAV 920F.15 AC	Fiyat Sorunuz	EAV 921F.15 AC	Fiyat Sorunuz
DN20	EAV 907F/912F.20 AC	€471	EAV 920F.20 AC	Fiyat Sorunuz	EAV 921F.20 AC	Fiyat Sorunuz
DN25	EAV 907F/912F.25 AC	€610	EAV 920F.25 AC	Fiyat Sorunuz	EAV 921F.25 AC	Fiyat Sorunuz
DN32	EAV 907F/912F.32 AC	€656	EAV 920F.32 AC	Fiyat Sorunuz	EAV 921F.32 AC	Fiyat Sorunuz
DN40	EAV 907F/912F.40 AC	€708	EAV 920F.40 AC	Fiyat Sorunuz	EAV 921F.40 AC	Fiyat Sorunuz
DN50	EAV 907F/912F.50 AC	€1.321	EAV 920F.50 AC	Fiyat Sorunuz	EAV 921F.50 AC	Fiyat Sorunuz
DN65	EAV 907F/912F.65 AC	€1.508	EAV 920F.65 AC	Fiyat Sorunuz	EAV 921F.65 AC	Fiyat Sorunuz
DN80	EAV 907F/912F.80 AC	€2.096	EAV 920F.80 AC	Fiyat Sorunuz	EAV 921F.80 AC	Fiyat Sorunuz
DN100	EAV 907F/912F.100 AC	€2.399	EAV 920F.100 AC	Fiyat Sorunuz	EAV 921F.100 AC	Fiyat Sorunuz

Not: Doğal gaz Karbon çelik için lütfen fiyat sorunuz.

Lineer Elektrik Aktüatörler



Tork-Lineer Elektrik motorunu 2 yollu kızgın yağ vanası ile uygulama örneği



Tork-Lineer Elektrik motorunu 3 yollu kızgın yağ vanası ile uygulama örneği

Lineer Elektrik Aktüatörler

Model	Mil Hızı(mm/sec)	Kuvvet kN	Kol		Fiyat (€) 220V AC-On/Off	Fiyat (€) 380V AC-On/Off	Fiyat (€) (4-20 mA) 220V AC-Oransal
	50/60 Hz		Çevirme Sayısı	Strok			
LEA 50	0.44/0.53	5 kN	227	60	Fiyat Sorunuz	Fiyat Sorunuz	Fiyat Sorunuz
LEA 70	0.44/0.53	7 kN	227	60	Fiyat Sorunuz	Fiyat Sorunuz	Fiyat Sorunuz
LEA 100	0.69/0.82	10 kN	184	70	Fiyat Sorunuz	Fiyat Sorunuz	Fiyat Sorunuz
LEA 120	0.69/0.82	12 kN	184	70	Fiyat Sorunuz	Fiyat Sorunuz	Fiyat Sorunuz
LEA 150	0.69/0.82	15 kN	210	80	Fiyat Sorunuz	Fiyat Sorunuz	Fiyat Sorunuz
LEA 180	0.69/0.83	18 kN	260	100	Fiyat Sorunuz	Fiyat Sorunuz	Fiyat Sorunuz
LEA 200	0.69/0.83	20 kN	260	100	Fiyat Sorunuz	Fiyat Sorunuz	Fiyat Sorunuz
LEA 250	0.69/0.83	25 kN	260	100	Fiyat Sorunuz	Fiyat Sorunuz	Fiyat Sorunuz

Lineer Elektrik Aktüatör Aksesuarları

Model	Açıklama	Fiyat (€)
EXA	Exproof Gövde (Exd IIBT4). Zone 1, Zone 2	Fiyat Sorunuz
WTA	Su Geçirmez Gövde(IP 68 10m 72 Saat)	Fiyat Sorunuz
PIU	Potansiyometre Ünitesi 0-1 KOhm	Fiyat Sorunuz
CPT	Anlık Pozisyon Transmitteri (4-20 mA Çıkış)	Fiyat Sorunuz
PCU	Oransal Kontrol Ünitesi (4-20 mA ya da 0-10V Giriş / Çıkış)	Fiyat Sorunuz
IMS	Manyetik Yol Verici (110/220VAC 1ph (Faz), 50/60Hz %10 Tolerans)	Fiyat Sorunuz
LCU-B	Yerel/Uzaktan Kontrol Ünitesi	Fiyat Sorunuz
LCU-C	Integral Kontrol Ünitesi (LCU+ IMS+ Otomatik Faz Ayarı)	Fiyat Sorunuz
RBP	Sarj Edilebilir Bataryaya Desteği (Acil Durumlarda Kapatmak İçin)	Fiyat Sorunuz
MSB	Montaj Destek & Sürüş Çubuğu	Fiyat Sorunuz

Lineer Pnömatik Aktüatör

Model	Kuvvet kN	Strok	Fiyat (€)
LA 060 DA 50	1500	50	247
LA 080 DA 80	2700	80	Fiyat Sorunuz
LA 100 DA 80	4200	100	Fiyat Sorunuz
LA 125 DA 125	6100	125	Fiyat Sorunuz



Lineer pnömatik aktüatörün bıçaklı vana ile uygulanması



AKIŞKANA KARŞI, ELEKTRİĞİN GÜCÜ!

Elektrik enerjisini mekanik enerjiye dönüştürerek vana ve akışkan kontrolü başarıyla sağlayan **TORK** Elektrik Aktüatörleri ile akışkan kazançlı ve sapsağlam bir şekilde kontrolünüz altında!



KULLANILDIĐI ALANLAR



SU



HAVA



BUHAR



GAZ



KİMYASAL
MADDE



TEKSTİL



GIDA



VAKUM



YÜKSEK BASINÇ

PNÖMATİK PİSTONLU VANALAR

**Water Hammer (Koç Darbesi Önleyici) Serisi
PP 1020**

2/2 Yollu Normalde Kapalı Dişli Bağlantılı, Ağır Hizmet Seri

Ölçü	Model	Basınç (Bar)	Fiyat (€)
1/2"	PPI020.03	-1.16	286
3/4"	PPI020.04	-1.12	298
1"	PPI020.05	-1.8	328
1 1/4"	PPI020.06	-1.12	428
1 1/2"	PPI020.07	-1.8	467
2"	PPI020.08	-1.6	541

Çalışma Sıcaklığı: -10 / +180 °C

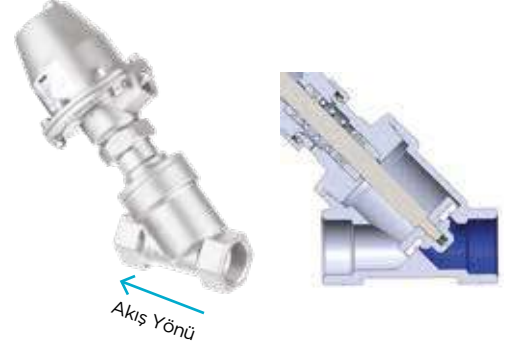

**Water Hammer (Koç Darbesi Önleyici) Serisi
PP 1021**

Water Hammer (Koç Darbesi Önleyici) Serisi

Ölçü	Model	Basınç (Bar)	Fiyat (€)
1/2"	PPI021.03	-1.10	283
3/4"	PPI021.04	-1.10	299
1"	PPI021.05	-1.8	329
1 1/4"	PPI021.06	-1.8	429
1 1/2"	PPI021.07	-1.6	469
2"	PPI021.08	-1.6	542

Çalışma Sıcaklığı: -10 / +180 °C

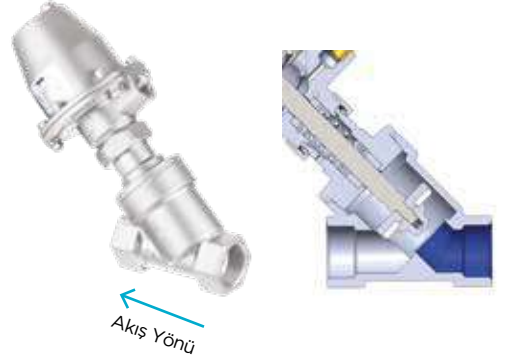

PP 1025 SERİSİ

3/2 Yollu Normalde Kapalı

Ölçü	Model	Basınç (Bar)	Fiyat (€)
1/2"	PPI025.03	-1.16	437
3/4"	PPI025.04	-1.16	452

Çalışma Sıcaklığı: -10 / +180 °C

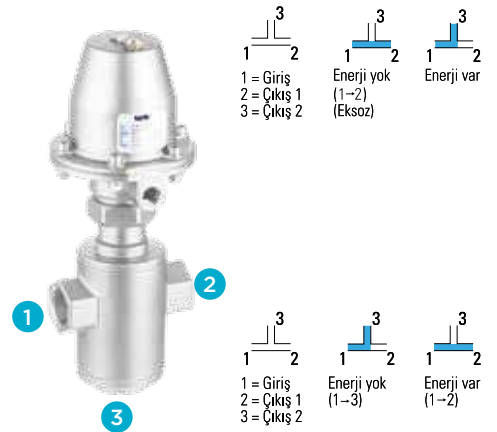

PP 1026 SERİSİ

3/2 Yollu Normalde Açık

Ölçü	Model	Basınç (Bar)	Fiyat (€)
1/2"	PPI026.03	-1.16	441
3/4"	PPI026.04	-1.16	456

Çalışma Sıcaklığı: -10 / +180 °C

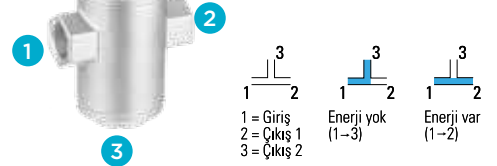

Pnömatik Pistonlu (Glob) Vanalar



Water Hammer Serisi PPI070 SERİSİ



YÜKSEK BASINÇ

2/2 Yollu Normalde Kapalı Yüksek Basınç Dışlı Bağlantılı

Ölçü	Model	Basınç (Bar)	Fiyat (€)
1/2"	PPI070.03	-1.40	364
3/4"	PPI070.04	-1.30	383
1"	PPI070.05	-1.20	412

Çalışma Sıcaklığı: -10 / +180 °C



Water Hammer SERİSİ PP 1040 (TORK-PVW) SERİSİ

2/2 Yollu Normalde Kapalı Kaynak Bağlantılı

Ölçü	Model	Basınç (Bar)	Fiyat (€)
1/2"	PPI040.03	-1.16	294
3/4"	PPI040.04	-1.12	309
1"	PPI040.05	-1.8	340
1 1/4"	PPI040.06	-1.12	441
1 1/2"	PPI040.07	-1.8	482
2"	PPI040.08	-1.6	558

Çalışma Sıcaklığı: -10 / +180 °C



Water Hammer Serisi PP 1041 (TORK-PVW.A) SERİSİ

2/2 Yollu Normalde Açık Kaynak Bağlantılı

Ölçü	Model	Basınç (Bar)	Fiyat (€)
1/2"	PPI041.03	-1.10	296
3/4"	PPI041.04	-1.10	312
1"	PPI041.05	-1.8	343
1 1/4"	PPI041.06	-1.8	445
1 1/2"	PPI041.07	-1.6	485
2"	PPI041.08	-1.6	562

Çalışma Sıcaklığı: -10 / +180 °C



PP 1026 SERİSİ

Water Hammer Serisi

PP 1060 (TORK-PVF) SERİSİ

2/2 Yollu Normalde Kapalı Flanşlı Bağlantılı

Ölçü	Model	Basınç (Bar)	Fiyat (€)
1/2"	PP1060.03	-1.16	354
3/4"	PP1060.04	-1.12	374
1"	PP1060.05	-1.8	417
1 1/4"	PP1060.06	-1.12	559
1 1/2"	PP1060.07	-1.8	591
2"	PP1060.08	-1.6	696

Çalışma Sıcaklığı: -10 / +180 °C



Water Hammer Serisi

PP 1061 (TORK-PVF.A) SERİSİ

2/2 Yollu Normalde Açık Flanşlı Bağlantılı

Ölçü	Model	Basınç (Bar)	Fiyat (€)
1/2"	PP1061.03	-1.10	355
3/4"	PP1061.04	-1.10	376
1"	PP1061.05	-1.8	418
1 1/4"	PP1061.06	-1.8	534
1 1/2"	PP1061.07	-1.6	594
2"	PP1061.08	-1.6	699

Çalışma Sıcaklığı: -10 / +180 °C

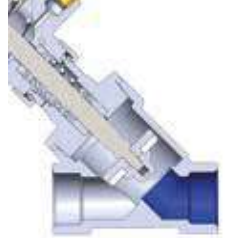

* Su ve diğer sıvı akışkan uygulamalarında koç darbesi oluşturabilir

GAZ ve BUHAR SERİSİ

PP1196 SERİSİ

2/2 Yollu Normalde Kapalı Flanşlı Bağlantılı

Ölçü	Model	Basınç (Bar)	Fiyat (€)
DN15	PP1196.03	0-16	305
DN20	PP1196.04	0-16	326
DN25	PP1196.05	0-16	458
DN32	PP1196.06	0-16	374
DN40	PP1196.07	0-16	720
DN50	PP1196.08	0-16	855
DN65	PP1196.09	0-16	1190
DN80	PP1196.10	0-12	1568
DN100	PP1196.11	0-2.5	2352

Çalışma Sıcaklığı: -10 / +180 °C DN100 ölçüsü 304 malzemedir. DN100 akış yönü orifis altıdır.

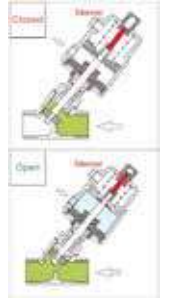

GAZ ve BUHAR SERİSİ

PP1197 SERİSİ

2/2 Yollu Normalde Açık Flanşlı Bağlantılı

Ölçü	Model	Basınç (Bar)	Fiyat (€)
DN15	PP1197.03	0-16	321
DN20	PP1197.04	0-12	342
DN25	PP1197.05	0-16	480
DN32	PP1197.06	0-14	688
DN40	PP1197.07	0-14	757
DN50	PP1197.08	0-6	899

Çalışma Sıcaklığı: -10 / +180 °C

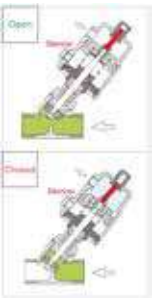

Pnömatik Pistonlu (Glob) Vanalar



* Su ve diğer sıvı akışkan uygulamalarında koç darbesi oluşturabilir

PP1030 SERİSİ (MİNİ PİSTONLU VANA) (-20°C...110°C)

2/2 Yollu Normalde Kapalı Dişli Bağlantılı

Ölçü	Model	Basınç (Bar)	Fiyat (€)
3/8"	PP1030.02	-1.16	80
1/2"	PP1030.03	-1.16	80
3/4"	PP1030.04	-1.13	114

Çalışma Sıcaklığı: -10 / +110 °C

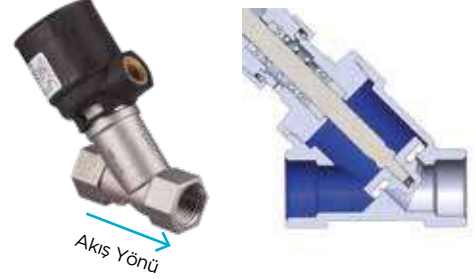

PP1035 SERİSİ (İNDİKATÖRLÜ MİNİ PİSTONLU VANA) (-20°C...110°C)

2/2 Yollu Normalde Kapalı Dişli Bağlantılı

Ölçü	Model	Basınç (Bar)	Fiyat (€)
1/2"	PP1035.03	-1.8	165
3/4"	PP1035.04	-1.6	170

Çalışma Sıcaklığı: -10 / +80 °C



PP1090 (TORK-PVP) SERİSİ

2/2 Yollu Normalde Kapalı Dişli Bağlantılı

Ölçü	Model	Basınç (Bar)	Fiyat (€)
1/2"	PP1090.03	-1.16	115
3/4"	PP1090.04	-1.16	122
1"	PP1090.05	-1.16	140
1 1/4"	PP1090.06	-1.16	212
1 1/2"	PP1090.07	-1.16	247
2"	PP1090.08	-1.16	352

Çalışma Sıcaklığı: -10 / +180 °C



PP1091 (TORK-PVP.A) SERİSİ

2/2 Yollu Normalde Açık Dişli Bağlantılı

Ölçü	Model	Basınç (Bar)	Fiyat (€)
1/2"	PP1091.03	-1.16	115
3/4"	PP1091.04	-1.16	122
1"	PP1091.05	-1.16	140
1 1/4"	PP1091.06	-1.16	212
1 1/2"	PP1091.07	-1.16	247
2"	PP1091.08	-1.16	352

Çalışma Sıcaklığı: -10 / +180 °C



Hijyenik Bağlantılı Pnömatik Pistonlu Vana PP1090 (TORK-PVP) SERİSİ

2/2 Yollu Normalde Kapalı Dişli Bağlantılı

Ölçü	Model	Basınç (Bar)	Fiyat (€)
1/2"	PP1090.03 - HJ	-1.16	Fiyat Sorunuz
3/4"	PP1090.04 - HJ	-1.16	Fiyat Sorunuz
1"	PP1090.05 - HJ	-1.16	Fiyat Sorunuz
1 1/4"	PP1090.06 - HJ	-1.16	Fiyat Sorunuz
1 1/2"	PP1090.07 - HJ	-1.16	Fiyat Sorunuz
2"	PP1090.08 - HJ	-1.16	Fiyat Sorunuz

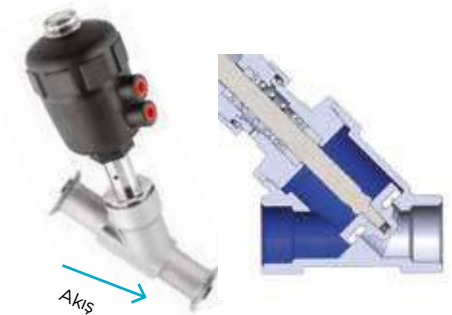

* Su ve diğer sıvı akışkan uygulamalarında koç darbesi oluşturabilir

GAZ ve BUHAR SERİSİ PP1120 SERİSİ

2/2 Yollu Normalde Kapalı Dişli Bağlantılı

Ölçü	Model	Basınç (Bar)	Fiyat (€)
1/2"	PP1120.03	-1.16	291
3/4"	PP1120.04	-1.16	304
1"	PP1120.05	-1.16	334
1 1/4"	PP1120.06	-1.16	436
1 1/2"	PP1120.07	-1.16	476
2"	PP1120.08	-1.16	553

Çalışma Sıcaklığı: -10 / +180 °C



GAZ ve BUHAR SERİSİ PP1121 SERİSİ

2/2 Yollu Normalde Açık Dişli Bağlantılı

Ölçü	Model	Basınç (Bar)	Fiyat (€)
1/2"	PP1121.03	-1.12	288
3/4"	PP1121.04	-1.12	305
1"	PP1121.05	-1.6	336

Çalışma Sıcaklığı: -10 / +180 °C



PP1050 SERİSİ

2/2 Yollu Normalde Kapalı Dişli Bağlantılı

Ölçü	Model	Basınç (Bar)	Fiyat (€)
1/2"	PP1050.03	-1.16	155
3/4"	PP1050.04	-1.16	181
1"	PP1050.05	-1.16	190
1 1/4"	PP1050.06	-1.16	352
1 1/2"	PP1050.07	-1.16	361
2"	PP1050.08	-1.16	462

Çalışma Sıcaklığı: -10 / +180 °C



GAZ ve BUHAR SERİSİ PP1125 SERİSİ

3/2 Yollu Normalde Kapalı

Ölçü	Model	Basınç (Bar)	Fiyat (€)
1/2"	PP1125.03	-1.10	437
3/4"	PP1125.04	-1.10	452

Çalışma Sıcaklığı: -10 / +180 °C

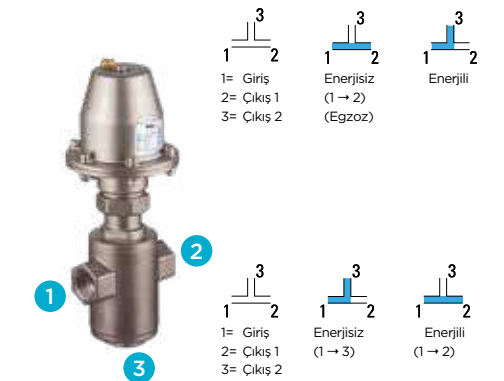

GAZ ve BUHAR SERİSİ PP1126 SERİSİ

3/2 Yollu Normalde Açık

Ölçü	Model	Basınç (Bar)	Fiyat (€)
1/2"	PP1126.03	-1.10	441
3/4"	PP1126.04	-1.10	456

Çalışma Sıcaklığı: -10 / +180 °C

Pnömatik Pistonlu (Glob) Vanalar



* Su ve diğer sıvı akışkan uygulamalarında koç darbesi oluşturabilir

GAZ ve BUHAR SERİSİ PP1140 SERİSİ

2/2 Yollu Normalde Açık Dişli Bağlantılı

Ölçü	Model	Basınç (Bar)	Fiyat (€)
1/2"	PP1140.03	-1.16	294
3/4"	PP1140.04	-1.16	309
1"	PP1140.05	-1.16	340
1 1/4"	PP1140.06	-1.16	441
1 1/2"	PP1140.07	-1.16	482
2"	PP1140.08	-1.16	558

Çalışma Sıcaklığı: -10 / +180 °C



GAZ ve BUHAR SERİSİ PP1141 SERİSİ

2/2 Yollu Normalde Açık Kaynak Bağlantılı

Ölçü	Model	Basınç (Bar)	Fiyat (€)
1/2"	PP1141.03	-1.16	296
3/4"	PP1141.04	-1.16	312
1"	PP1141.05	-1.16	343

Çalışma Sıcaklığı: -10 / +180 °C

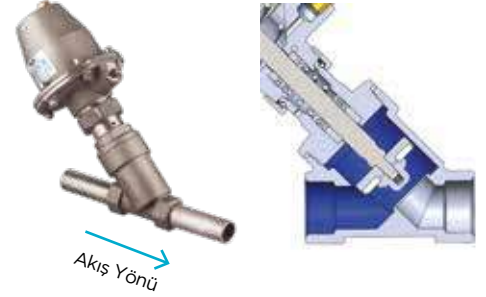

GAZ ve BUHAR SERİSİ PP1130 SERİSİ (MINI PISTON VALVE) (-10°C...110°C)

2/2 Yollu Normalde Kapalı Dişli Bağlantılı

Ölçü	Model	Basınç (Bar)	Fiyat (€)
3/8"	PP1130.02	-1.16	80
1/2"	PP1130.03	-1.16	80

Çalışma Sıcaklığı: -10 / +110 °C



GAZ ve BUHAR SERİSİ PP1160 SERİSİ

2/2 Yollu Normalde Kapalı Flanşlı Bağlantılı

Ölçü	Model	Basınç (Bar)	Fiyat (€)
1/2"	PP1160.03	-1.16	354
3/4"	PP1160.04	-1.16	374
1"	PP1160.05	-1.16	417
1 1/4"	PP1160.06	-1.16	559
1 1/2"	PP1160.07	-1.16	591
2"	PP1160.08	-1.16	696

Çalışma Sıcaklığı: -10 / +180 °C

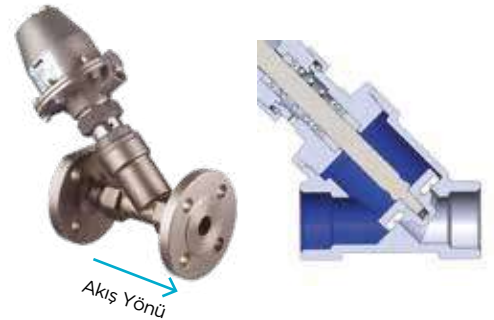

GAZ ve BUHAR SERİSİ PP1161 SERİSİ

2/2 Yollu Normalde Açık Flanşlı Bağlantılı

Ölçü	Model	Basınç (Bar)	Fiyat (€)
1/2"	PP1161.03	-1.12	355
3/4"	PP1161.04	-1.12	376
1"	PP1161.05	-1.6	418

Çalışma Sıcaklığı: -10 / +180 °C

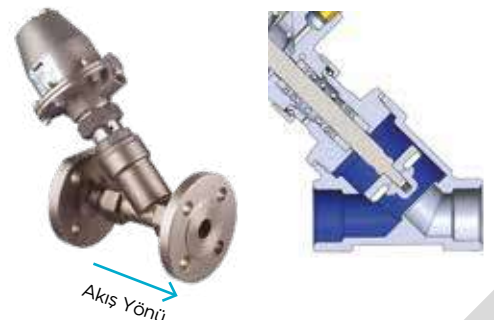

* Su ve diğer sıvı akışkan uygulamalarında koç darbesi oluşturabilir

Soğuk Ortam (-50 °C) Pnömatik Pistonlu Vanalar

PP2020 SERİSİ

2/2 Yollu Normalde Kapalı Dişli Bağlantılı

Ölçü	Model	Basınç (Bar)	Fiyat (€)
1/2"	PP2020.03	-1.16	331
3/4"	PP2020.04	-1.12	351
1"	PP2020.05	-1.8	386
1 1/4"	PP2020.06	-1.12	503
1 1/2"	PP2020.07	-1.8	549
2"	PP2020.08	-1.6	636



-50°C

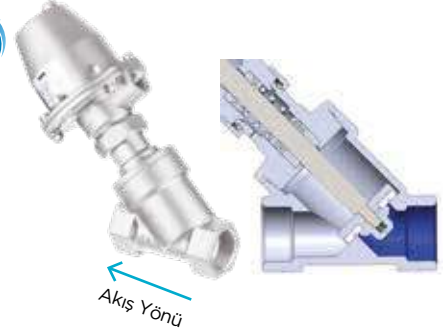

Soğuk Ortam (-50 °C) Pnömatik Pistonlu Vanalar

PP2021 SERİSİ

2/2 Yollu Normalde Açık Dişli Bağlantılı

Ölçü	Model	Basınç (Bar)	Fiyat (€)
1/2"	PP2021.03	-1.16	331
3/4"	PP2021.04	-1.16	351
1"	PP2021.05	-1.16	386
1 1/4"	PP2021.06	-1.16	503
1 1/2"	PP2021.07	-1.16	549
2"	PP2021.08	-1.16	636



-50°C

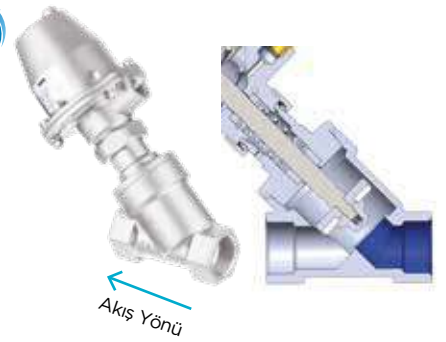

Soğuk Ortam (-50 °C) Pnömatik Pistonlu Vanalar

PP2025 SERİSİ

3/2 Yollu Normalde Kapalı

Ölçü	Model	Basınç (Bar)	Fiyat (€)
1/2"	PP2025.03	-1.16	505
3/4"	PP2025.04	-1.16	522



-50°C

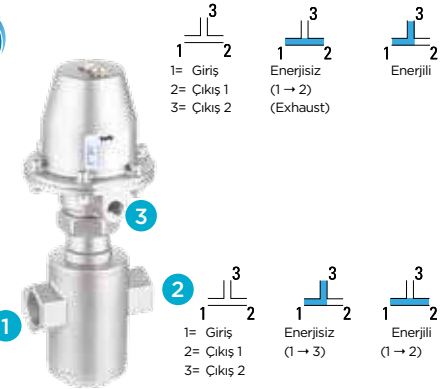

Soğuk Ortam (-50 °C) Pnömatik Pistonlu Vanalar

PP2026 SERİSİ

3/2 Yollu Normalde Açık

Ölçü	Model	Basınç (Bar)	Fiyat (€)
1/2"	PP2026.03	-1.16	505
3/4"	PP2026.04	-1.16	522



-50°C

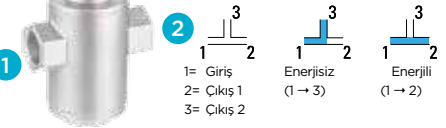

Soğuk Ortam (-50 °C) Pnömatik Pistonlu Vanalar

PP2040 SERİSİ

2/2 Yollu Normalde Kapalı Kaynak Bağlantısı

Ölçü	Model	Basınç (Bar)	Fiyat (€)
1/2"	PP2040.03	-1.16	339
3/4"	PP2040.04	-1.12	359
1"	PP2040.05	-1.8	393
1 1/4"	PP2040.06	-1.12	510
1 1/2"	PP2040.07	-1.8	557
2"	PP2040.08	-1.6	643



-50°C

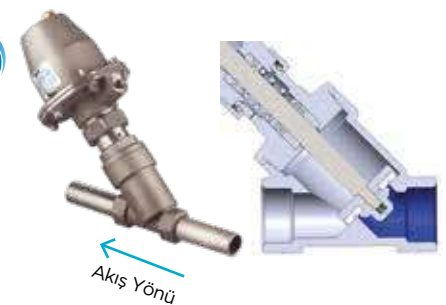

Pnömatik Pistonlu (Glob) Vanalar



Soğuk Ortam (-50 °C) Pnömatik Pistonlu Vanalar PP2041 SERİSİ

2/2 Yollu Normalde Açık Kaynak Bağlantısı

Ölçü	Model	Basınç (Bar)	Fiyat (€)
1/2"	PP2041.03	-1.10	339
3/4"	PP2041.04	-1.10	359
1"	PP2041.05	-1.8	393
1 1/4"	PP2041.06	-1.8	510
1 1/2"	PP2041.07	-1.6	557
2"	PP2041.08	-1.6	643

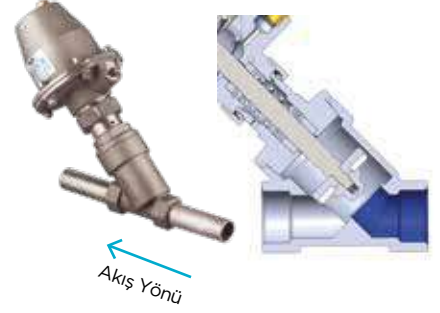

Soğuk Ortam (-50 °C) Pnömatik Pistonlu Vanalar PP2060 SERİSİ

2/2 Yollu Normalde Kapalı Flanşlı Bağlantı

Ölçü	Model	Basınç (Bar)	Fiyat (€)
1/2"	PP2060.03	-1.16	408
3/4"	PP2060.04	-1.12	433
1"	PP2060.05	-1.8	482
1 1/4"	PP2060.06	-1.12	645
1 1/2"	PP2060.07	-1.8	682
2"	PP2060.08	-1.6	803

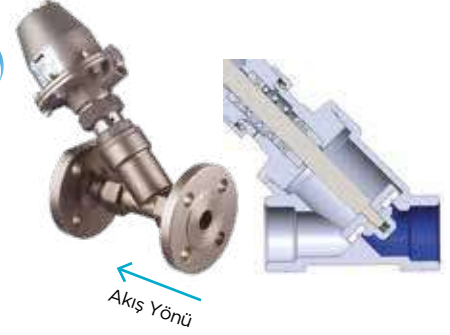

Soğuk Ortam (-50 °C) Pnömatik Pistonlu Vanalar PP2061 SERİSİ

2/2 Yollu Normalde Açık Flanşlı Bağlantı

Ölçü	Model	Basınç (Bar)	Fiyat (€)
1/2"	PP2061.03	-1.10	408
3/4"	PP2061.04	-1.10	433
1"	PP2061.05	-1.8	482
1 1/4"	PP2061.06	-1.8	645
1 1/2"	PP2061.07	-1.6	682
2"	PP2061.08	-1.6	803

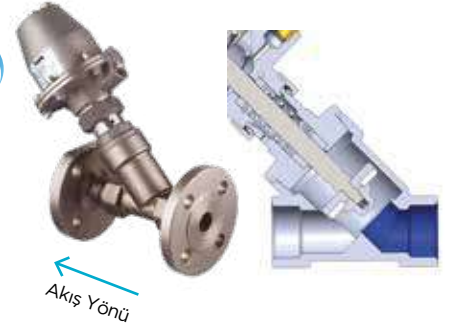

Soğuk Ortam (-50 °C) Pnömatik Pistonlu Vanalar PP2070 SERİSİ

2/2 Yollu Normalde Kapalı Yüksek Basınçlı Dişli Bağlantı

Ölçü	Model	Basınç (Bar)	Fiyat (€)
1/2"	PP2070.03	-1.40	419
3/4"	PP2070.04	-1.30	441
1"	PP2070.05	-1.20	476

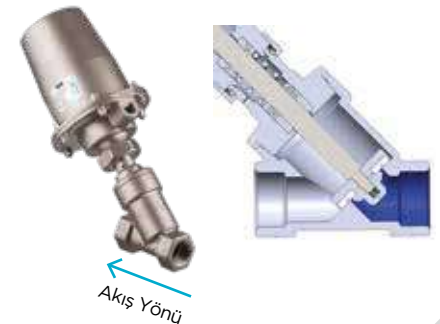

PPL80 SERİSİ Doğrusal Konumlandırıcılar Oransal Kontrol Normalde Kapalı (Özel Delikli Valf)

2/2 Yollu Normalde Kapalı Dişli Bağlantı

Model	Giriş sinyali	Çalışma Basıncı	Fiyat (€)
PP1080	4-20 mA	4-8	1391



Orantılı
Kontrol kutusu
Tip: PP 1080

Limit Switch Box Pnömatik Pistonlu Vana için

On-Off Kontrol

Model	Açıklama	Fiyat (€)
1P	1 adet proximity switch	Fiyat Sorunuz
2P	2 adet proximity switch	Fiyat Sorunuz
1Ex	1 adet exproof proximity switch	Fiyat Sorunuz
2Ex	2 adet exproof proximity switch	Fiyat Sorunuz



Limit Switch Box
Tip: 1M

Tip: 1P

S1015 (TORK-G.3W) Solenoid Vana (NC) 3/2 Yollu

On-Off Kontrol

Ölçü	Model	Orifis (mm)	Basınç (Bar)	Fiyat (€)
1/8"	S1015.00.018	1,8	0-6	58
1/8"	S1015.00.025	2,5	0-3	58
1/4"	S1015.01.018	1,8	0-6	60
1/4"	S1015.01.025	2,5	0-3	60



pnömatik pistonlu glob vanaların on-off kontrolü için

DRAIN PISTON VALVE

PP 1130 + TIMER DRAIN VALF (BOŞALTMA VALFİ)

Ölçü	Model No	Orifis (mm)	Basınç (Bar)	Fiyat (€)
1/2"	PP 1130	12,5	-1...16bar	168



PP1130.03 + Timer
Drain Valve

Elektrik Motorlu Pistonlu Küresel Vana (AISI 316 gövde)

Seal: PTFE / -10°C .. 180°C

Ölçü	Model	Sıcaklık °C	Basınç (Bar)	Fiyat (€)
1/2"	EP 1020-03	-10 °C.. 180 °C	0-16	Fiyat Sorunuz
3/4"	EP 1020-04	-10 °C.. 180 °C	0-16	Fiyat Sorunuz
1"	EP 1020-05	-10 °C.. 180 °C	0-16	Fiyat Sorunuz
1 1/4"	EP 1020-06	-10 °C.. 180 °C	0-16	Fiyat Sorunuz
1 1/2"	EP 1020-07	-10 °C.. 180 °C	0-16	Fiyat Sorunuz
2"	EP 1020-08	-10 °C.. 180 °C	0-12	Fiyat Sorunuz



EP
Elektrik motorlu piston
glob vanaların on-off
kontrolü için



ALANINDA UZMAN EKİBİMİZLE TÜM İHTİYAÇLARINIZ KARŞILIĞINI BULUR

Bizim için akışkan sektörünün öncüsü olmak, hem müşterilerin hem de tüm Türkiye'nin ihtiyacını karşılayacak özel ürün ve teknoloji geliştirecek alanında uzman bir ekibe sahip olmak demektir.

Basınç Değişim Tablosu	Sıcaklık Değişim Tablosu
1 bar = 14.5 PSI	°F to °C : $(F-32) \times 5/9$
1 PSI = 0.0689 bar	°C to °F : $(C \times 9/5) + 32$
1KPa = 0.01 bar	Kelvin (K) to °C : $K-273.15 = °C$



KULLANILDIĞI ALANLAR



SOLENOID VALVE

Solenoid ürünlerindeki tüm siparişlerinizde mutlaka bobin voltajını belirtiniz!

S10 Serisi Genel Maksat Solenoid Valfler



S10 SERİSİ GENEL MAKSAT SOLENOİD VALFLER (2/2 YOLLU - NORMALDE KAPALI)

S1010 (TORK-GP) SERİSİ - STANDART AĞIR HİZMET SERİSİ

Gövde : Pirinç / Kovan: Paslanmaz
Diyafram : NBR / -10 .. 80°C
Akışkan : Hava, Su, Gaz, vb.

Ölçü	Model No	Orifis (mm)	Basınç (Bar)	Fiyat (€)
1/8"	S1010.00.018	1.8	0-16	42
1/8"	S1010.00.025	2.5	0-12	42
1/8"	S1010.00.040	4	0-9	42
1/4"	S1010.01.018	1.8	0-16	42
1/4"	S1010.01.025	2.5	0-12	42
1/4"	S1010.01.030	3	0-10	42
1/4"	S1010.01.040	4	0-9	42
1/4"	S1010.01.050	5	0-7	42
1/4"	S1010.01.060	6	0-5	42
3/8"	S1010.02.125	12.5	0.5-16	60
1/2"	S1010.03.145	14.5	0.5-16	63
3/4"	S1010.04.017	17	0.5-16	70
1"	S1010.05.017	17	0.5-16	78
1 1/4"	S1010.06.030	30	0.5-12	191
1 1/2"	S1010.07.039	39	0.5-12	196
2"	S1010.08.046	46	0.5-12	235

* Solenoid valflerimizde C80 soketlerimiz standart olarak kullanılmaktadır. LED'li soket tercihinde 3 € fiyat farkı eklenmektedir.

Ölçü	Model No	Orifis (mm)	Basınç (Bar)	Fiyat (€)
DN 25	S1010.05.170.N-F	17	0.5-16	101
DN 32	S1010.06.460.N-F	30	0.5-12	212
DN 40	S1010.07.460.N-F	39	0.5-12	217
DN 50	S1010.08.460.N-F	46	0.5-12	253

*Genel maksat solenoid valflerimizin flanşlı seçenekleride mevcuttur.

S10 SERİSİ GENEL MAKSAT SOLENOİD VALFLER (2/2 YOLLU - NORMALDE KAPALI)

S1073 / S1040 (TORK-GT) SERİSİ - EKONOMİK SERİ

Gövde : Pirinç / Kovan: Pirinç
Diyafram : NBR / -10 .. 80°C
Akışkan : Hava, Su, Gaz, vb.

Ölçü	Model No	Orifis (mm)	Basınç (Bar)	Fiyat (€)
1/8"	S1073.00.018	1.8	0-16	40
1/8"	S1073.00.025	2.5	0-12	40
1/8"	S1073.00.030	3	0-10	40
1/4"	S1073.01.018	1.8	0-16	40
1/4"	S1073.01.025	2.5	0-12	40
1/4"	S1073.01.030	3	0-10	40
3/8"	S1073.02.030	3	0-10	48
3/8"	S1073.02.040	4	0-9	48
3/8"	S1073.02.050	5	0-7	48
1/2"	S1073.03.030	3	0-10	48
1/2"	S1073.03.040	4	0-9	48
1/2"	S1073.03.050	5	0-7	48
3/8"	S1040.02 (GTD)	12.5	0.35-16	54
1/2"	S1040.03 (GTD)	12.5	0.35-16	60
3/4"	S1040.04 (GTD)	15	0.35-16	62

Not: S1073 Serisi pirinç kovanlıdır.

* Solenoid valflerimizde C80 soketlerimiz standart olarak kullanılmaktadır. LED'li soket tercihinde 3 € fiyat farkı eklenmektedir.



S1010
(GP, 1/8" ..1/4")

S1010
(3/8" ..2")



S1073
(GT, 3/8" ..1/2")

S1073
(GT, 1/8" ..1/4")



S1040
(GTD, 3/8" ... 3/4")

ORANSAL SOLENOİD VALF

KULLANILDIĞI ALANLAR



TORK SP SERİSİ ORANSAL SOLENOİD VALFLER

Gövde : Pirinç / Kovan: Paslanmaz

Diyafram : NBR / -10°C .. 80°C

Akışkan : Hava, Su, Gaz, vb.

Ölçü	Model No	Orifis (mm)	Basınç (Bar)	Fiyat (€)
1/8"	SP1010.00.018	1.8	0-16	587
1/4"	SP1010.01.018	1.8	0-16	587

NOT: Voltaj değişimi ile oransal kontrol yapılmaktadır.
Çevirici kart ile 4-20 mA sinyali voltaj değişimine çevrilebilir.

TORK SP SERİSİ ORANSAL SOLENOİD VALFLER

Gövde : Pirinç / Kovan: Paslanmaz

Diyafram : NBR / -10°C .. 80°C

Akışkan : Hava, Su, Gaz, vb.

Ölçü	Model No	Orifis (mm)	Basınç (Bar)	Fiyat (€)
1/8"	SP1070.00.015	Ø1,5	3	Fiyat Sorunuz
	SP1070.00.020	Ø2	2,5	Fiyat Sorunuz
	SP1070.00.025	Ø2,5	2	Fiyat Sorunuz
	SP1070.00.030	Ø3	1,5	Fiyat Sorunuz
1/4"	SP1070.01.015	Ø1,5	3	Fiyat Sorunuz
	SP1070.01.020	Ø2	2,5	Fiyat Sorunuz
	SP1070.01.025	Ø2,5	2	Fiyat Sorunuz
	SP1070.01.030	Ø3	1,5	Fiyat Sorunuz

NOT: Voltaj değişimi ile oransal kontrol yapılmaktadır.
Çevirici kart ile 4-20 mA sinyali voltaj değişimine çevrilebilir.



S1010
(1/8"-1/4")



SP1070
(1/8"-1/4")

S10 Serisi Genel Maksat Solenoid Valfler



S10 SERİSİ GENEL MAKSAT SOLENOİD VALFLER (2/2 YOLLU - NORMALDE KAPALI)

S1030 / S1080 (TORK-GL / GLF / GLH) SERİSİ - TAM GEÇİŞLİ

Gövde : 3/8"-2" Pirinç, DN80-DN200 Pik Döküm
Kovan : Paslanmaz
Diyafram : NBR / -10 .. 80°C
Akışkan : Su, Hava, Gaz vs.

Ölçü	Model No	Orifis (mm)	Basınç (Bar)	Fiyat (€)
3/8"	S1030.02	12.5	0.35-16	68
1/2"	S1030.03	12.5	0.35-16	68
3/4"	S1030.04	20	0.5-16	87
1"	S1030.05	25	0.5-16	95
1 1/4"	S1030.06	30	0.5-12	191
1 1/2"	S1030.07	39	0.5-12	196
2"	S1030.08	46	0.5-12	235
2 1/2"	S1030.09	72.8	1-6	263
3"	S1030.10	85.4	1-6	291
2 1/2"	S1033.09 (GLH)	72.8	1.5-16	280
DN 80	S1033.10 (GLH)	85.4	1.5-16	311
DN 80	S1070.10 (GLF)	80	1-6	638
DN 100	S1070.12 (GLF)	100	1-6	795
DN 150	S1070.18 (GLF)	150	1-6	2354
DN 200	S1070.20 (GLF)	200	1-6	4068
DN 80	S1080.10 (GLFH)	80	1.5-16	699
DN 100	S1080.12 (GLFH)	100	1.5-16	846
DN 150	S1080.18 (GLFH)	150	1.5-16	2354
DN 200	S1080.20 (GLFH)	200	1.5-16	4639



S1030
(3/8"-2")



S1033
(2 1/2", 3")
(su için)



S1070,
S1080
(su için)

* Solenoid valflerimizde C80 soketlerimiz standart olarak kullanılmaktadır. LED'li soket tercihinde 3 € fiyat farkı eklenmektedir.
* S1033, S1070, S1080, 2" üzeri S1030 su içindir

GENEL MAKSAT SOLENOİD VALFLER (2/2 YOLLU - NORMALDE KAPALI) DOLU GÖVDE

S1050 / S1051 (TORK-GD / GDN) SERİSİ

Gövde : Pirinç / Kovan: Paslanmaz
Diyafram : NBR / -10 .. 80°C
Akışkan : Hava, Su, Gaz, vb.



S1050

Ölçü	Model No	Orifis (mm)	Basınç (Bar)	Fiyat (€)
3/8"	S1050.02.030	3	0-10	53
3/8"	S1050.02.040	4	0-9	53
3/8"	S1050.02.050	5	0-7	53
3/8"	S1050.02.060	6	0-6	53
3/8"	S1050.02.070	7	0-5	53
3/8"	S1050.02.080	8	0-3	53
3/8"	S1050.02.090	9	0-2	53
3/8"	S1050.02.100	10	0-1	53
1/2"	S1050.03.030	3	0-10	53
1/2"	S1050.03.040	4	0-9	53
1/2"	S1050.03.050	5	0-7	53
1/2"	S1050.03.060	6	0-6	53
1/2"	S1050.03.70	7	0-5	53
1/2"	S1050.03.080	8	0-3	53
1/2"	S1050.03.090	9	0-2	53
1/2"	S1050.03.100	10	0-1	53
3/4"	S1050.04.030	3	0-10	80
3/4"	S1050.04.040	4	0-9	80
3/4"	S1050.04.050	5	0-7	80
3/4"	S1050.04.060	6	0-6	80
3/4"	S1050.04.70	7	0-5	80
3/4"	S1050.04.080	8	0-3	80
3/4"	S1050.04.090	9	0-2	80
3/4"	S1050.04.100	10	0-1	80
1"	S1050.05.030	3	0-10	111
1"	S1050.05.040	4	0-9	111
1"	S1050.05.050	5	0-7	111
1"	S1050.05.060	6	0-6	111
1"	S1050.05.70	7	0-5	111
1"	S1050.05.080	8	0-3	111
1"	S1050.05.090	9	0-2	111
1"	S1050.05.100	10	0-1	111
3/8"	S1051.02.018	1,8	0-12	62
3/8"	S1051.02.025	2,5	0-10	62
3/8"	S1051.02.030	3	0-5	62
1/2"	S1051.03.018	1,8	0-12	62
1/2"	S1051.03.025	2,5	0-10	62
1/2"	S1051.03.030	3	0-5	62

* Solenoid valflerimizde C80 soketlerimiz standart olarak kullanılmaktadır. LED'li soket tercihinde 3 € fiyat farkı eklenmektedir.

ENERJİ TASARRUFLU SOLENOİD VALF

KULLANILDIĞI ALANLAR

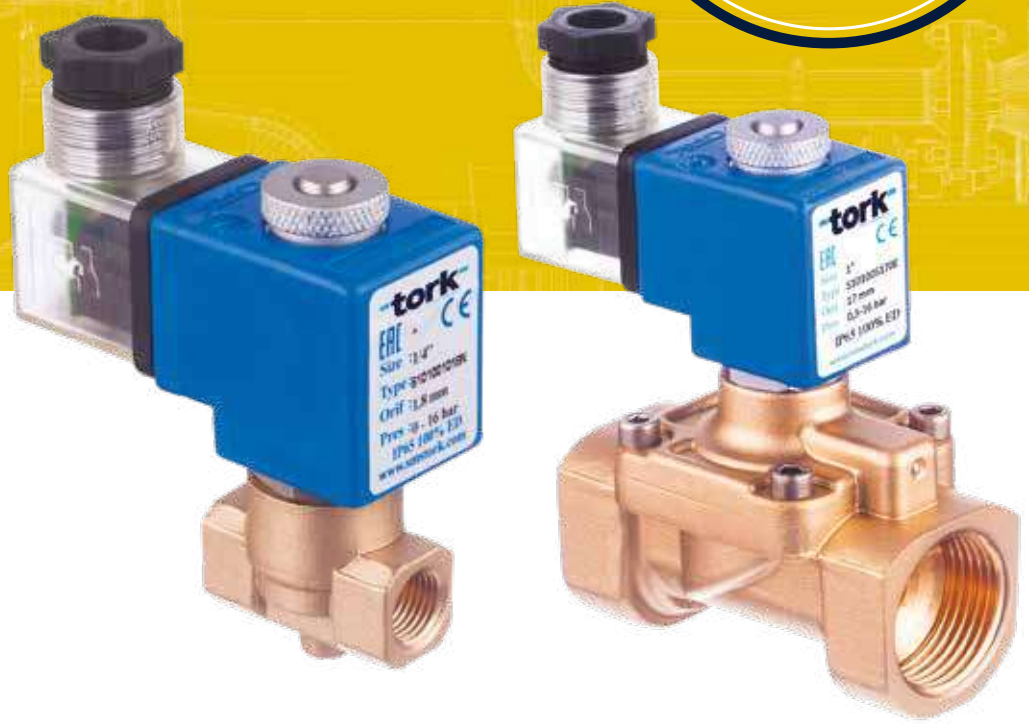

TORK SE SERİSİ ENERJİ TASARRUFLU SOLENOİD VALFLER (2/2 YOLLU - NORMALDE KAPALI)

TORK SE SERİSİ ENERJİ TASARRUFLU SOLENOİD VALFLER

Gövde	: Pirinç / Kovan: Paslanmaz
Diyafram	: NBR / -10 .. 80°C
Akışkan	: Hava, Su, Gaz, vb.

Ölçü	Model No	Orifis (mm)	Basınç (Bar)	Fiyat (€)
1/8"	SE1010.00.018	1.8	0-16	61
1/8"	SE1010.00.025	2.5	0-12	61
1/8"	SE1010.00.040	4	0-9	61
1/4"	SE1010.01.018	1.8	0-16	61
5/16"	SE1010.01.025	2.5	0-12	61
1/4"	SE1010.01.030	3	0-10	61
1/4"	SE1010.01.040	4	0-9	61
1/4"	SE1010.01.050	5	0-7	61
1/4"	SE1010.01.060	6	0-5	61
3/8"	SE1010.02	12.5	0.5-16	76
1/2"	SE1010.03	14.5	0.5-16	80
3/4"	SE1010.04	17	0.5-16	83
1"	SE1010.05	17	0.5-16	90
1 1/4"	SE1010.06	30	0.5-12	205
1 1/2"	SE1010.07	39	0.5-12	211
2"	SE1010.08	46	0.5-12	250

S10 Serisi Genel Maksat Solenoid Valfler



GENEL MAKSAT SOLENOİD VALFLER (2/2 YOLLU - NORMALDE KAPALI)

S1060 (TORK-MI) SERİSİ

Gövde : Pirinç / Kovan: Pirinç
Diyafram : NBR / -10 .. 80°C
Akışkan : Hava, Su, Gaz, vb.

Ölçü	Model No	Orifis (mm)	Basınç (Bar)	Fiyat (€)
1/8"	S1060.00.018	1,8	0-16	34
1/4"	S1060.01.018	1,8	0-16	34
3/8"	S1060.02.012	12	0.35-12	58
1/2"	S1060.03.012	12	0.35-12	58
3/4"	S1060.04.015	15	0.35-12	71
1/4- 3/2	S1065.01.018 (MI3W)	1,8	0-10 Hava - 0-2 Akışkan	31
1/4"	S1082.01.018	1,8	0-10	38

* Solenoid valflerimizde C80 soketlerimiz standart olarak kullanılmaktadır. LED'li soket tercihinde 3 € fiyat farkı eklenmektedir.



S1060
(1/8 .. 1/4")



S1060
(3/8 .. 1")



S1065
(1/8")

GENEL MAKSAT SOLENOİD VALFLER (2/2 YOLLU - NORMALDE KAPALI)



S1020 (TORK-GZ) SERİSİ

Gövde : Pirinç / Kovan: Paslanmaz
Diyafram : NBR / -10 .. 80°C (Giriş Basıncı Minimum 150 mBar)
Akışkan : Hava, Su, Gaz, vb.

Ölçü	Model No	Orifis (mm)	Basınç (Bar)	Fiyat (€)
1/8"	S1020.00	1,8	0-16	61
1/8"	S1020.00	2,5	0-12	61
1/8"	S1020.00	3	0-10	61
1/4"	S1020.01	1,8	0-16	61
1/4"	S1020.01	2,5	0-12	61
1/4"	S1020.01	3	0-10	61
3/8"	S1020.02	12,5	150 mbar-16 bar	80
1/2"	S1020.03	14,5	150 mbar-16 bar	83
3/4"	S1020.04	17	150 mbar-16 bar	88
1"	S1020.05	17	150 mbar-16 bar	96
3/4"	S1092.04	20	150 mbar-16 bar	98
1"	S1092.05	25	150 mbar-16 bar	102

Not: P=0, giriş ve çıkış hat basınçlarının eşit olmasıdır.

* Solenoid valflerimizde C80 soketlerimiz standart olarak kullanılmaktadır. LED'li soket tercihinde 3 € fiyat farkı eklenmektedir.



S1020



S1092

S10 Serisi Genel Maksat Solenoid Valfler



GENEL MAKSAT SOLENOİD VALFLER (2/2 YOLLU - NORMALDE KAPALI)



S1013 (TORK-GH) SERİSİ - YÜKSEK BASINÇ

Gövde : Pirinç / Kovan: Paslanmaz
Diyafram : NBR +Teflon / -10 .. 160°C
Akışkan : Sıvılar içindir.

Ölçü	Model No	Orifis (mm)	Basınç (Bar)	Fiyat (€)
1/8"	S1013.00.010	1	0-100	48
1/8"	S1013.00.018	1,8	0-50	48
1/8"	S1013.00.025	2,5	0-20	48
1/4"	S1013.01.010	1	0-100	48
1/4"	S1013.01.018	1,8	0-50	48
1/4"	S1013.01.025	2,5	0-20	48
3/8"	S1013.02	12,5	0,5-40	76
1/2"	S1013.03	14,5	0,5-40	79
3/4"	S1013.04	17	0,5-40	83
1"	S1013.05	17	0,5-40	91

* Solenoid valflerimizde C80 soketlerimiz standart olarak kullanılmaktadır. LED'li soket tercihinde 3 € fiyat farkı eklenmektedir.
** S1013.00.010 ve S1013.01.010 numaralı ürünler için NBR, EPDM ve Viton diyafram ile maksimum basınç değeri 70 bar, Teflon malzeme ile maksimum basınç 100 bar'dır.



S1013
(1/8 ..1/4")



S1013
(3/8 ..2")

IP68 WATER PROOF SOLENOİD VALF

KULLANILDIĞI ALANLAR



Agresif ortamlar ve su altı uygulamaları için tercih edilir.

SW10 SERİSİ WATER PROOF SOLENOİD VANALAR (2/2 YOLLU NORMALDE KAPALI)

TORK SW SERİSİ - WATER PROOF SOLENOİD VALFLER (IP68)

Gövde : Pirinç (Üzeri Teflon Kaplama / Kovan: Paslanmaz (Üzeri Teflon Kaplama)
Diyafram : NBR / -10°C..80°C
Akışkan : Hava, Su, Gaz, v.b.

Ölçü	Model No	Orifis (mm)	Basınç (Bar)	Fiyat (€)
1/8"	SW1010.00.018	1.8	0-16	Fiyat Sorunuz
1/4"	SW1010.01.018	1.8	0-16	Fiyat Sorunuz
3/8"	SW1010.02	12.5	0.5-16	Fiyat Sorunuz
1/2"	SW1010.03	14.5	0.5-16	Fiyat Sorunuz
3/4"	SW1010.04	17	0.5-16	Fiyat Sorunuz
1"	SW1010.05	17	0.5-16	Fiyat Sorunuz
1 1/4"	SW1010.06	30	0.5-12	Fiyat Sorunuz
1 1/2"	SW1010.07	39	0.5-12	Fiyat Sorunuz
2"	SW1010.08	46	0.5-12	Fiyat Sorunuz

* Kaplama ücretleri adete göre değişiklik göstermektedir.

S10 Serisi Genel Maksat Solenoid Valfler



GENEL MAKSAT SOLENOİD VALFLER (2/2 YOLLU NORMALDE KAPALI)



S1070 (TORK-GH1) SERİSİ

Gövde : Pirinç / Kovan: Paslanmaz
Diyafram : NBR / -10 .. 80°C
Akışkan : Hava, Su, Gaz, vb.

Ölçü	Model No	Orifis (mm)	Basınç (Bar)	Fiyat (€)
3/8"	S1070.02	12.5	0.5-40	74
1/2"	S1070.03	14.5	0.5-40	80
3/4"	S1070.04	17	0.5-40	85
1"	S1070.05	17	0.5-40	87



S1070
(3/8" ..1")
40 bar

GENEL MAKSAT SOLENOİD VALFLER (2/2 YOLLU - NORMALDE KAPALI)



S9183 (TORK-PSV) SERİSİ - YÜKSEK BASINÇ PİSTONLU TİP

Gövde : Pirinç / Kovan: Paslanmaz
Diyafram : Teflon + NBR / Teflon + FKM
Akışkan : Hava, Su, Gaz / -10 .. 80°C

Ölçü	Model No	Orifis (mm)	Basınç (Bar)	Fiyat (€)
1/8"	S9183.00	12.5	2-70	99
1/4"	S9183.01	12.5	2-70	99
3/8"	S9183.02	12.5	2-70	108
1/2"	S9183.03	14.5	2-70	108
3/4"	S9183.04	17	2-70	122
1"	S9183.05	17	2-70	128



S9183 N.K.
PİSTON TİP
2-70 Bar

* Viton tercihlerinde 4 € fiyat farkı eklenmektedir.

GENEL MAKSAT SOLENOİD VALFLER (2/2 YOLLU) (NORMALDE AÇIK)



S9112 (TORK-PSV.A) SERİSİ - YÜKSEK BASINÇ PİSTONLU TİP

Gövde : Pirinç / Kovan: Paslanmaz
Diyafram : Teflon + NBR / Teflon + FKM
Akışkan : Hava, Su, Gaz / -10 .. 80°C

Ölçü	Model No	Orifis (mm)	Basınç (Bar)	Fiyat (€)
1/8"	S9112.00	12.5	2-65	115
1/4"	S9112.01	12.5	2-65	115
3/8"	S9112.02	12.5	2-65	123
1/2"	S9112.03	14.5	2-65	128
3/4"	S9112.04	17	2-65	140
1"	S9112.05	17	2-65	147



S9112
2-65 Bar

* Solenoid valflerimizde C80 soketlerimiz standart olarak kullanılmaktadır. LED'li soket tercihinde 3 € fiyat farkı eklenmektedir.

* Viton tercihlerinde 4 € fiyat farkı eklenmektedir.

GENEL MAKSAT SOLENOİD VALFLER (2/2 YOLLU - NORMALDE AÇIK)

S1012 (TORK-GPA) SERİSİ - STANDART AĞIR HİZMET SERİSİ

Gövde : Pirinç / Kovan: Paslanmaz
Diyafram : NBR / -10 .. 80°C
Akışkan : Hava, Su, Gaz, vb.

Ölçü	Model No	Orifis (mm)	Basınç (Bar)	Fiyat (€)
3/8"	S1012.02	12.5	0.5-16	79
1/2"	S1012.03	14.5	0.5-16	82
3/4"	S1012.04	17	0.5-16	87
1"	S1012.05	17	0.5-16	97
1 1/4"	S1012.06	30	0.5-12	211
1 1/2"	S1012.07	39	0.5-12	217
2"	S1012.08	46	0.5-12	261



S1012
N.O.



S1012
N.O.

* Solenoid valflerimizde C80 soketlerimiz standart olarak kullanılmaktadır. LED'li soket tercihinde 3 € fiyat farkı eklenmektedir.

GENEL MAKSAT SOLENOİD VALFLER (2/2 YOLLU) (NORMALDE KAPALI)



YÜKSEK BASINÇ

S9113 (TORK-PSV.A) SERİSİ - YÜKSEK BASINÇ

Gövde : Pirinç / Kovan: Paslanmaz
Diyafram : Polipropilen / -12°C..100°C
Akışkan : Su



S9113
2-65 Bar

Ölçü	Model No	Orifis (mm)	Basınç (Bar)	Fiyat (€)
3/8"	S9113.02	12.5	0,5-100	155
1/2"	S9113.03	12.5	0,5-100	163

* Solenoid valflerimizde C80 soketlerimiz standart olarak kullanılmaktadır. LED'li soket tercihinde 3 € fiyat farkı eklenmektedir.
* Viton tercihlerinde 4 € fiyat farkı eklenmektedir.

GENEL MAKSAT SOLENOİD VALFLER (2/2 YOLLU - NORMALDE AÇIK)

S1011 (TORK-GN) SERİSİ - BORUSUZ TİP

Gövde : Pirinç / Kovan: Paslanmaz
Diyafram : NBR / -10 .. 80°C
Akışkan : Hava, Su, Gaz, vb.

Ölçü	Model No	Orifis (mm)	Basınç (Bar)	Fiyat (€)
1/8"	S1011.00.018	1.8	0-12	48
1/8"	S1011.00.025	2.5	0-10	48
1/8"	S1011.00.030	3	0-5	48
1/4"	S1011.01.018	1.8	0-12	48
1/4"	S1011.01.025	2.5	0-10	48
1/4"	S1011.01.030	3	0-5	48
3/8"	S1011.02.125	12.5	0.5-12	79
1/2"	S1011.03.145	14.5	0.5-12	82
3/4"	S1011.04.017	17	0.5-12	86
1"	S1011.05.017	17	0.5-12	87
1 1/4"	S1011.06.030	30	0.5-12	211
1 1/2"	S1011.07.039	39	0.5-12	217
2"	S1011.08.046	46	0.5-12	261

* Solenoid valflerimizde C80 soketlerimiz standart olarak kullanılmaktadır. LED'li soket tercihinde 3 € fiyat farkı eklenmektedir.



S1011
N.O.



S1011
N.O.

GENEL MAKSAT SOLENOİD VALFLER (2/2 YOLLU - NORMALDE AÇIK)

S1031 (TORK-GLN) SERİSİ - GENİŞ ORİFİS

Gövde : 3/8"-2" Pirinç, PVC, 2 1/2" 3, DN80-DN200 Döküm / Kovan: Paslanmaz
Diyafram : NBR / -10 .. 80°C
Akışkan : Su

Ölçü	Model No	Orifis (mm)	Basınç (Bar)	Fiyat (€)
3/8"	S1031.02	12.5	0.35-12	84
1/2"	S1031.03	12.5	0.35-12	84
3/4"	S1031.04	20	0.5-12	106
1"	S1031.05	25	0.5-12	112
1 1/4"	S1031.06	30	0.5-12	211
1 1/2"	S1031.07	39	0.5-12	217
2"	S1031.08	46	0.5-12	261
2 1/2"	S1032.09 (GLN)	72.8	1-6	261
3"	S1032.10 (GLN)	85.4	1-6	291
2 1/2"	S1034.09 (GLN)	72.8	1.5-16	280
3"	S1034.10 (GLN)	85.4	1.5-16	311
DN 80	S1072.10 (GLFN)	80	1-6	638
DN 100	S1072.12 (GLFN)	100	1-6	795
DN 150	S1072.18 (GLFN)	150	1-6	2435
DN 200	S1072.20 (GLFN)	200	1-6	4090
DN 80	S1082.10 (GLFHN)	80	1.5-16	699
DN 100	S1082.12 (GLFHN)	100	1.5-16	845
DN 150	S1082.18 (GLFHN)	150	1.5-16	2354
DN 200	S1082.20 (GLFHN)	200	1.5-16	4639



S1072
N.O.
(su için)



S1032
N.O.
(su için)



S1031
N.O.

* Solenoid valflerimizde C80 soketlerimiz standart olarak kullanılmaktadır. LED'li soket tercihinde 3 € fiyat farkı eklenmektedir.
* S1072,S1082, S1032, s1034 su içindir.

S10 Serisi Genel Maksat Solenoid Valfler



GENEL MAKSAT SOLENOİD VALFLER (2/2 YOLLU) (NORMALDE AÇIK)



S1021 (TORK-GZN) SERİSİ

Gövde : Pirinç / Kovan: Paslanmaz
Diyafram : NBR / -10 .. 80°C (Giriş Basıncı Minimum 150 mBar)
Akışkan : Hava, Su, Gaz, vb.

Ölçü	Model No	Orifis (mm)	Basınç (Bar)	Fiyat (€)
1/8"	S1021.00	1,8	0-16	68
1/8"	S1021.00	2,5	0-12	68
1/8"	S1021.00	3	0-10	68
1/4"	S1021.01	1,8	0-16	68
1/4"	S1021.01	2,5	0-12	68
1/4"	S1021.01	3	0-10	68
3/8"	S1021.02	12,5	150 mbar-12bar	89
1/2"	S1021.03	14,5	150 mbar-12bar	91
3/4"	S1021.04	17	150 mbar-12bar	101
1"	S1021.05	17	150 mbar-12bar	105



S1021
12 bar

* Solenoid valflerimizde C80 soketlerimiz standart olarak kullanılmaktadır. LED'li soket tercihinde 3 € fiyat farkı eklenmektedir.

GENEL MAKSAT SOLENOİD VALFLER (2/2 YOLLU) (NORMALDE AÇIK)



S1014 (TORK-GHA) SERİSİ (NA) SIVI İÇİN YÜKSEK BASINÇ

Gövde : Pirinç / Kovan: Paslanmaz
Diyafram : NBR + Teflon veya Viton + Teflon / -10 .. 160°C
Akışkan : Sıvı içindir.

Ölçü	Model No	Orifis (mm)	Basınç (Bar)	Fiyat (€)
3/8"	S1014.02	12,5	0,5-40	81
1/2"	S1014.03	14,5	0,5-40	83
3/4"	S1014.04	17	0,5-40	86
1"	S1014.05	17	0,5-40	95



S1014
40 bar

* Solenoid valflerimizde C80 soketlerimiz standart olarak kullanılmaktadır. LED'li soket tercihinde 3 € fiyat farkı eklenmektedir.

* Viton tercihlerinde 4 € fiyat farkı eklenmektedir.

GENEL MAKSAT SOLENOİD VALFLER (2/2 YOLLU) (NORMALDE AÇIK)



S1071 (TORK-GH1.A) SERİSİ HAVA İÇİN YÜKSEK BASINÇ

Gövde : Pirinç / Kovan: Paslanmaz
Diyafram : NBR / -10 .. 80°C
Akışkan : Hava, Gaz, vb.

Ölçü	Model No	Orifis (mm)	Basınç (Bar)	Fiyat (€)
3/8"	S1071.02	12,5	0,5-40	78
1/2"	S1071.03	14,5	0,5-40	80
3/4"	S1071.04	17	0,5-40	86
1"	S1071.05	17	0,5-40	91



S1071
40 bar

Not: P=0, giriş ve çıkış hat basınçlarının eşit olmasıdır. Giriş basıncı 0 bar demek değildir.

* Solenoid valflerimizde C80 soketlerimiz standart olarak kullanılmaktadır. LED'li soket tercihinde 3 € fiyat farkı eklenmektedir.

* Viton tercihlerinde 4 € fiyat farkı eklenmektedir.

YÜKSEK BASINÇ SOLENOİD VANA



YÜKSEK BASINÇ SOLENOİD VANA

Ölçü	Açıklama	Fiyat (€)
1/4"-1/2"	Yüksek Basınç Solenoid Vana (0- 450 Bar)	Fiyat Sorunuz



GENEL MAKSAT SOLENOİD VALFLER (2/2 YOLLU-NORMALDE KAPALI)

S1074 (TORK-GSL) SERİSİ

Gövde : Pirinç / Kovan: Paslanmaz
Diyafam : NBR / -10 .. 80°C
Akışkan : Hava, Su, Gaz, vb.

Ölçü	Model No	Orifis (mm)	Basınç (Bar)	Fiyat (€)
1/8"	S1074.00	12.5	0.5-16	79
1/4"	S1074.01	12.5	0.5-16	79

* Solenoid valflerimizde C80 soketlerimiz standart olarak kullanılmaktadır. LED'li soket tercihinde 3 € fiyat farkı eklenmektedir.



S1074
16 Bar
N.C.

GENEL MAKSAT SOLENOİD VALFLER (2/2 YOLLU-NORMALDE AÇIK)

S1075 (TORK-GSL.A) SERİSİ

Gövde : Pirinç / Kovan: Paslanmaz
Diyafam : NBR / -10 .. 80°C
Akışkan : Hava, Su, Gaz, vb.

Ölçü	Model No	Orifis (mm)	Basınç (Bar)	Fiyat (€)
1/8"	S1075.00	12.5	0.5-16	86
1/4"	S1075.01	12.5	0.5-16	86

* Solenoid valflerimizde C80 soketlerimiz standart olarak kullanılmaktadır. LED'li soket tercihinde 3 € fiyat farkı eklenmektedir.



S1075
16 Bar
N.O.

GENEL MAKSAT SOLENOİD VALFLER (2/2 YOLLU-NORMALDE AÇIK)

S1078 (TORK-GHL.A) SERİSİ

Gövde : Pirinç / Kovan: Paslanmaz
Diyafam : NBR / -10 .. 80°C
Akışkan : Hava, Su, Gaz, vb.

Ölçü	Model No	Orifis (mm)	Basınç (Bar)	Fiyat (€)
1/8"	S1078.00	12.5	0.5-40	89
1/4"	S1078.01	12.5	0.5-40	89

* Solenoid valflerimizde C80 soketlerimiz standart olarak kullanılmaktadır. LED'li soket tercihinde 3 € fiyat farkı eklenmektedir.



S1078
40 Bar
N.O.

GENEL MAKSAT SOLENOİD VALFLER (2/2 YOLLU-NORMALDE KAPALI)



S1077 (TORK-GHL) SERİSİ

Gövde : Pirinç / Kovan: Paslanmaz
Diyafam : NBR / -10 .. 80°C
Akışkan : Hava, Su, Gaz, vb.

Ölçü	Model No	Orifis (mm)	Basınç (Bar)	Fiyat (€)
1/8"	S1077.00	12.5	0.5-40	82
1/4"	S1077.01	12.5	0.5-40	82

Not: Düşük bağlantı durumunda 1/8", 1/4" sipariş edilebilir. Ama yüksek basınç gereklidir.

* Solenoid valflerimizde C80 soketlerimiz standart olarak kullanılmaktadır. LED'li soket tercihinde 3 € fiyat farkı eklenmektedir.



S1077
40 Bar
N.C.

S10 Serisi Genel Maksat Solenoid Valfler



SULAMA SOLENOİD VALFLER (2/2 YOLLU)

S8910.04 Plastik Sulama Solenoid Valf 3/4" 20 mm Orifisli Normalde Kapalı

S8910 (TORK-IR) SERİSİ

Gövde : PVC
Diyafram : NBR / -10 .. 110°C
Akışkan : Su

Ölçü	Model No	Orifis (mm)	Basınç (Bar)	Fiyat (€)
3/4"	S8910.04	20	0.3-10	53
1"	S8910.05	25	0.3-10	53
1 1/2"	S8910.07	50	0.3-10	149
2"	S8910.08	50	0.3-10	154
1"	S8990.05	31	1-10	209
1 1/2"	S8990.07	45	1-10	216
2"	S8990.08	57	1-10	233
2 1/2"	S8990.09	74	1-10	242
3"	S8990.10	86	1-10	256



S8910



S8990

* Solenoid valflerimizde C80 soketlerimiz standart olarak kullanılmaktadır. LED'li soket tercihinde 3 € fiyat farkı eklenmektedir.

DRAIN (OTOMATİK BOŞALTIMA) SOLENOİD VALFLER (2/2 YOLLU) (NORMALDE KAPALI)

S8110 (TORK-GDV) SERİSİ - DRAIN VALF (BOŞALTIMA VALFİ)

Ölçü	Model No	Orifis (mm)	Basınç (Bar)	Fiyat (€)
1/8"	S8110.00.018	1.8	0-16	80
1/4"	S8110.01.018	1.8	0-16	80
3/8"	S8110.02.125	12.5	0.5-16	101
1/2"	S8110.03.145	14.5	0.5-16	101
3/4"	S8110.04.017	17	0.5-16	105
1"	S8110.05.017	17	0.5-16	111

Not: C93 Serisi zaman rölesi fiyata dahildir. C96 Dijital zaman rölesi eklendiğinde fiyat farkı oluşur.

* Solenoid valflerimizde C80 soketlerimiz standart olarak kullanılmaktadır. LED'li soket tercihinde 3 € fiyat farkı eklenmektedir.



S8110



Steward Timer C - 93



S8110



Digital Timer C - 96

DRAIN PISTON VALVE

PP 1130 + TIMER DRAIN VALF (BOŞALTIMA VALFİ)

Ölçü	Model No	Orifis (mm)	Basınç (Bar)	Fiyat (€)
1/2"	PP 1130	12.5	-1..16bar	187



PP1130.03 + Timer Drain Valve

DRAIN (OTOMATİK BOŞALTIMA) SOLENOİD VALFLER (2/2 YOLLU) (NORMALDE KAPALI)



S8180 (TORK-GZDV) SERİSİ - DRAIN VALF (BOŞALTIMA VALFİ)

Gövde : Pirinç / Kovan: Paslanmaz
Diyafram : NBR / -10 .. 80°C
Akışkan : Hava, Su, Gaz, vb.

Ölçü	Model No	Orifice (mm)	Basınç (Bar)	Fiyat (€)
3/8"	S8180.02	12.5	150 mbar-16bar	120
1/2"	S8180.03	14.5	150 mbar-16bar	120
3/4"	S8180.04	17	150 mbar-16bar	139
1"	S8180.05	17	150 mbar-16bar	137



S8180

* Solenoid valflerimizde C80 soketlerimiz standart olarak kullanılmaktadır. LED'li soket tercihinde 3 € fiyat farkı eklenmektedir.

* Zaman rölesi fiyata dahildir.

GENEL MAKSAT SOLENOİD VALFLER (3/2 YOLLU-NORMALDE KAPALI)

S1015 (TORK-G.3W) SERİSİ

Gövde : Pirinç / Kovan: Paslanmaz
Diyafram : NBR / -10 .. 80°C
Akışkan : Hava, Su, Gaz vb.

Ölçü	Model No	Orifis (mm)	Basınç (Bar)	Fiyat (€)
1/8"	S1015.00.018	1.8	0-6	58
1/8"	S1015.00.025	2.5	0-3	58
1/4"	S1015.01.018	1.8	0-6	60
1/4"	S1015.01.025	2.5	0-3	60

Phnömatik Pistonlu Vanalarda, Phnömatik Diyaframlı Aktüatörlü Glob Vanalarda,
Phnömatik Pinç Vanalarda, Phnömatik Yaylı Silindirlerde On-Off kontrol için kullanılır.
* Solenoid valflerimizde C80 soketlerimiz standart olarak kullanılmaktadır. LED'li soket tercihinde 3 € fiyat farkı eklenmektedir.

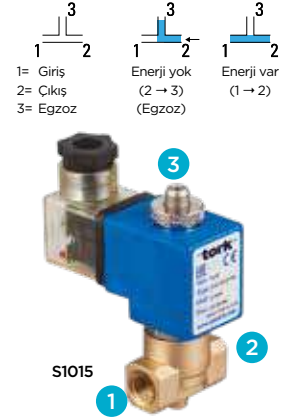

GENEL MAKSAT SOLENOİD VALFLER (3/2 YOLLU-NORMALDE AÇIK)

S1016 (TORK-G.3W.N) SERİSİ

Gövde : Pirinç / Kovan: Paslanmaz
Diyafram : Viton / -10 .. 80°C
Akışkan : Hava, Su, Gaz, vb.

Ölçü	Model No	Orifis (mm)	kv	Ağırlık	Fiyat (€)
1/8"	S1016.00.010	16	0,5	0,39	62
1/8"	S1016.00.015	14	1,2	0,39	62
1/4"	S1016.01.010	16	0,5	0,37	62
1/4"	S1016.01.015	14	1,2	0,37	62

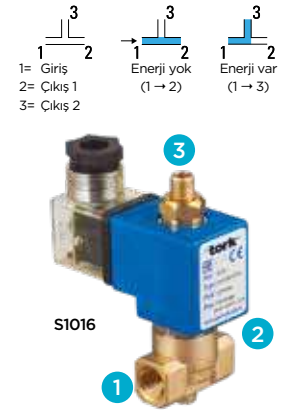

* Solenoid valflerimizde C80 soketlerimiz standart olarak kullanılmaktadır. LED'li soket tercihinde 3 € fiyat farkı eklenmektedir.

GENEL MAKSAT SOLENOİD VALFLER (3/2 YOLLU-NORMALDE AÇIK)



S1017 (TORK-GT.3W) SERİSİ

Gövde : Pirinç / Kovan: Paslanmaz
Diyafram : NBR / -10 .. 80°C
Akışkan : Hava, Su, Gaz, vb.

Ölçü	Model No	Orifis (mm)	Basınç (Bar)	Fiyat (€)
1/8"	S1017.00.010	1	0-16	56
1/8"	S1017.00.018	1.8	0-10	56
1/8"	S1017.00.025	2.5	0-3	56
1/4"	S1017.01.010	1	0-16	58
1/4"	S1017.01.018	1.8	0-10	58
1/4"	S1017.01.025	2.5	0-3	58

Not: Tepeden Giriş: S1030, 1031, 1032, 1033, S1034, S1070, S1072 ve S1082 serileri kontrol etmek için kullanılan yüksek basınç 3 yollu solenoid vanalar.

* Solenoid valflerimizde C80 soketlerimiz standart olarak kullanılmaktadır. LED'li soket tercihinde 3 € fiyat farkı eklenmektedir.



S10 Serisi Genel Maksat Solenoid Valfler



S10 SERİSİ GENEL MAKSAT SOLENOİD VALFLER (3/2 YOLLU-NORMALDE KAPALI)



S1095 SERİSİ

Gövde : Pirinç / Kovan: Paslanmaz
Diyafram : NBR (İstek üzerine Viton, EPDM)
Akışkan : Hava, Su, Gaz vb.

Ölçü	Model No	Orifis (mm)	Basınç (Bar)	Fiyat (€)
1/8"	S1095.00.010	1.2	0-16	58
1/8"	S1095.00.018	1.8	0-10	58
1/8"	S1095.00.025	2.5	0-7	58
1/4"	S1095.01.010	1.2	0-16	60
1/4"	S1095.01.018	1.8	0-10	60
1/4"	S1095.01.025	2.5	0-7	60

* Solenoid valflerimizde C80 soketlerimiz standart olarak kullanılmaktadır. LED'li soket tercihinde 3 € fiyat farkı eklenmektedir.

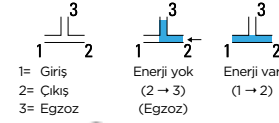

GENEL MAKSAT SOLENOİD VALFLER (3/2 YOLLU-NORMALDE KAPALI)

S1018 (TORK-GY.3W) SERİSİ

Gövde : Pirinç / Kovan: Paslanmaz
Diyafram : Viton / -10 .. 80°C
Akışkan : Hava, Su, Gaz, vb.

Ölçü	Model No	Orifis (mm)	Basınç (Bar)	Fiyat (€)
1/8"	S1018.00.018	1.8	0-16	74
1/8"	S1018.00.025	2.5	0-12	74
1/8"	S1018.00.035	3.5	0-10	74
1/4"	S1018.01.018	1.8	0-16	78
1/4"	S1018.01.025	2.5	0-12	78
1/4"	S1018.01.035	3.5	0-10	78

* Solenoid valflerimizde C80 soketlerimiz standart olarak kullanılmaktadır. LED'li soket tercihinde 3 € fiyat farkı eklenmektedir.

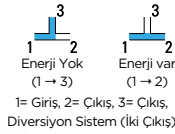

S1010 - KCV GENEL MAKSAT SOLENOİD VALFLER (2/2 YOLLU-NORMALDE KAPALI)

TORK-KCV SERİSİ - KONTAK ÇIKIŞLI VALF

Gövde : Pirinç / Kovan: Paslanmaz
Diyafram : NBR
Akışkan : Su, Hava, Gaz vb.

Ölçü	Model No	Orifis (mm)	Basınç (Bar)	Fiyat (€)
1/8"	KCV.00	1.8	0-6	Fiyat Sorunuz
1/4"	KCV.01	1.8	0-6	Fiyat Sorunuz
3/8"	KCV.02	12	0.5-6	Fiyat Sorunuz
1/2"	KCV.03	14	0.5-6	Fiyat Sorunuz
3/4"	KCV.04	17	0.5-6	Fiyat Sorunuz
1"	KCV.05	17	0.5-6	Fiyat Sorunuz

* Solenoid valflerimizde C80 soketlerimiz standart olarak kullanılmaktadır. LED'li soket tercihinde 3 € fiyat farkı eklenmektedir.



GENEL MAKSAT GRUP TİP SOLENOİD VALFLER (2/2 YOLLU-NORMALDE KAPALI)

S8210 SERİSİ

Gövde : Pirinç / Kovan: Paslanmaz
Diyafram : NBR
Akışkan : Hava, Su, Gaz, vb.

Ölçü	Model No	Orifis (mm)	Basınç (Bar)	Fiyat (€)
1/2"	S8210.03.145.31	14,5	0.5-16	Fiyat Sorunuz

* Solenoid valflerimizde C80 soketlerimiz standart olarak kullanılmaktadır. LED'li soket tercihinde 3 € fiyat farkı eklenmektedir.



S8210

GRUP TİP GENEL MAKSAT SOLENOİD VALFLER (2/2 YOLLU-NORMALDE AÇIK)

S8211 (TORK-GFN) SERİSİ

Gövde : Pirinç / Kovan: Paslanmaz
Diyafram : NBR / -10 .. 80°C
Akışkan : Hava, Su, Gaz, vb.

Ölçü	Model No	Orifis (mm)	Basınç (Bar) 1 Giriş - 2 Çıkış	Fiyat (€)
1/8"	S8211.00.018.12	1.8	12	143
1/8"	S8211.00.025.12	2.5	10	143
1/4"	S8211.01.018.12	1.8	12	143
1/4"	S8211.01.025.12	2.5	10	143

Ölçü	Model No	Orifis (mm)	Basınç (Bar) 1 Giriş - 3 Çıkış	Fiyat (€)
1/8"	S8211.00.018.13	1.8	0-12	217
1/8"	S8211.00.025.13	2.5	0-10	217
1/4"	S8211.01.018.13	1.8	0-12	217
1/4"	S8211.01.025.13	2.5	0-10	217

Not: S8211 Seri, İkili Grup N.A. - S8211 Seri, Üçlü Grup N.A.
 * Solenoid valflerimizde C80 soketlerimiz standart olarak kullanılmaktadır. LED'li soket tercihinde 3 € fiyat farkı eklenmektedir.



S8211
1 giriş 2 çıkış



S8211
1 giriş - 3 çıkış

GRUP TİP GENEL MAKSAT SOLENOİD VALFLER (3/2 YOLLU-NORMALDE KAPALI)

S8275 (TORK-GFE.3W) SERİSİ

Gövde : Pirinç / Kovan: Paslanmaz
Diyafram : NBR / -10 .. 80°C
Akışkan : Hava, Su, Gaz, vb.

Ölçü	Model No	Orifis (mm)	Basınç (Bar) 1 Giriş - 2 Çıkış	Fiyat (€)
1/8"	S8275.00.018.12	1.8	14	107
1/8"	S8275.00.025.12	2.5	10	107
1/4"	S8275.01.018.12	1.8	14	107
1/4"	S8275.01.025.12	2.5	10	107

Ölçü	Model No	Orifis (mm)	Basınç (Bar) 1 Giriş - 3 Çıkış	Fiyat (€)
1/8"	S8275.00.018.13	1.8	14	185
1/8"	S8275.00.025.13	2.5	10	185
1/4"	S8275.01.018.13	1.8	14	185
1/4"	S8275.01.025.13	2.5	10	185

* Solenoid valflerimizde C80 soketlerimiz standart olarak kullanılmaktadır. LED'li soket tercihinde 3 € fiyat farkı eklenmektedir.



S8275
1 giriş - 2 çıkış



S8275
1 giriş - 3 çıkış

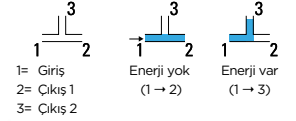

GENEL MAKSAT GRUP TİP SOLENOİD VALFLER (3/2 YOLLU-NORMALDE KAPALI)

S8210 (TORK-GF) SERİSİ

Gövde : Pirinç / Kovan: Paslanmaz
Diyafram : NBR / -10 .. 80°C
Akışkan : Hava, Su, Gaz, vb.

Ölçü	Model No	Orifis (mm)	Basınç (Bar) 1 Giriş - 2 Çıkış	Fiyat (€)
1/8"	S8210.00.018.12	1.8	0-16	87
1/8"	S8210.00.025.12	2.5	0-12	87
1/4"	S8210.01.018.12	1.8	0-16	87
1/4"	S8210.01.025.12	2.5	0-12	87

Ölçü	Model No	Orifis (mm)	Basınç (Bar) 1 Giriş - 3 Çıkış	Fiyat (€)
1/8"	S8210.00.018.13	1.8	0-16	134
1/8"	S8210.00.025.13	2.5	0-12	134
1/4"	S8210.01.018.13	1.8	0-16	134
1/4"	S8210.01.025.13	2.5	0-12	134

* Solenoid valflerimizde C80 soketlerimiz standart olarak kullanılmaktadır. LED'li soket tercihinde 3 € fiyat farkı eklenmektedir.



S8210
1 giriş 2 çıkış



S8210
1 giriş - 3 çıkış

S10 Serisi Genel Maksud Solenoid Vanalar (Patlayıcı Gazlar için)

S88 SERİSİ OKSİJEN VE HİDROJEN GAZI İÇİN SOLENOİD VALFLER (2/2 YOLLU- NORMALDE KAPALI)



OKSİJEN



HİDROJEN

S8810 SERİSİ

Gövde : Pirinç / Kovan: Paslanmaz
Diyafram : EPDM / -10 .. 140°C
Akışkan : Oksijen ve Hidrojen Gazları içindir.

Ölçü	Model No	Orifis (mm)	Basınç (Bar)	Fiyat (€)
1/8"	S8810.00.018	1.8	0-16	47
1/8"	S8810.00.025	2.5	0-12	47
1/8"	S8810.00.030	3	0-10	47
1/4"	S8810.01.018	1.8	0-16	48
1/4"	S8810.01.025	2.5	0-12	48
1/4"	S8810.01.030	3	0-10	48
3/8"	S8810.02	12.5	0.5-16	62
1/2"	S8810.03	14.5	0.5-16	71
3/4"	S8810.04	17	0.5-16	74
1"	S8810.05	17	0.5-16	79
1 1/4"	S8810.06	30	0.5-12	216
1 1/2"	S8810.07	39	0.5-12	221
2"	S8810.08	46	0.5-12	267

* Solenoid valflerimizde C80 soketlerimiz standart olarak kullanılmaktadır. LED'li soket tercihinde 3 € fiyat farkı eklenmektedir.



S8810

S8810

S88 SERİSİ OKSİJEN VE HİDROJEN GAZI İÇİN SOLENOİD VALFLER (2/2 YOLLU-NORMALDE AÇIK)

S8811 SERİSİ

Gövde : Pirinç / Kovan: Paslanmaz
Diyafram : EPDM / -10..140°C
Akışkan : Oksijen ve Hidrojen Gazları içindir.

Ölçü	Model No	Orifis (mm)	Basınç (Bar)	Fiyat (€)
1/8"	S8811.00.018	1.8	0-12	52
1/8"	S8811.00.025	2.5	0-10	52
1/8"	S8811.00.030	3	0-5	52
1/4"	S8811.01.018	1.8	0-12	53
1/4"	S8811.01.025	2.5	0-10	53
1/4"	S8811.01.030	3	0-5	53
3/8"	S8811.02	12.5	0.5-12	86
1/2"	S8811.03	14.5	0.5-12	87
3/4"	S8811.04	17	0.5-12	95
1"	S8811.05	17	0.5-12	97
1 1/4"	S8811.06	30	0.5-12	234
1 1/2"	S8811.07	39	0.5-12	240
2"	S8811.08	46	0.5-12	259

* Solenoid valflerimizde C80 soketlerimiz standart olarak kullanılmaktadır. LED'li soket tercihinde 3 € fiyat farkı eklenmektedir.



S8811

S8811

S88 SERİSİ OKSİJEN VE HİDROJEN GAZI İÇİN SOLENOİD VALFLER (2/2 YOLLU- NORMALDE KAPALI)



YÜKSEK BASINÇ

S8813 SERİSİ

Gövde : Pirinç / Kovan: Paslanmaz
Diyafram : EPDM / -10..140°C
Akışkan : Oksijen ve Hidrojen Gazları içindir.

Ölçü	Model No	Orifis (mm)	Basınç (Bar)	Fiyat (€)
3/8"	S8813.02	12.5	0.5-40	81
1/2"	S8813.03	14.5	0.5-40	82
3/4"	S8813.04	17	0.5-40	95
1"	S8813.05	17	0.5-40	96

* Solenoid valflerimizde C80 soketlerimiz standart olarak kullanılmaktadır. LED'li soket tercihinde 3 € fiyat farkı eklenmektedir.



S8813

S11 ve S88 Serisi Genel Maksat Solenoid Valfler

S88 SERİSİ OKSİJEN VE HİDROJEN GAZI İÇİN SOLENOİD VALFLER (2/2 YOLLU- NORMALDE AÇIK)



S8814 SERİSİ

Gövde : Pirinç / Kovan: Paslanmaz
Diyafram : EPDM / -10..140°C
Akışkan : Oksijen ve Hidrojen Gazları içindir.

Ölçü	Model No	Orifis (mm)	Basınç (Bar)	Fiyat (€)
3/8"	S8814.02	12.5	0.5-40	99
1/2"	S8814.03	14.5	0.5-40	100
3/4"	S8814.04	17	0.5-40	112
1"	S8814.05	17	0.5-40	113

* Solenoid valflerimizde C80 soketlerimiz standart olarak kullanılmaktadır. LED'li soket tercihinde 3 € fiyat farkı eklenmektedir.



S8814

SU DARBESİ ÖNLEYİCİ SOLENOİD VALFLER (2/2 YOLLU NORMALDE KAPALI)

S1110 SERİSİ KOÇ DARBESİ ÖNLEYİCİ

Gövde : Pirinç / Kovan: Paslanmaz
Diyafram : NBR (İstek üzerine EPDM, Viton) / -10 .. 80°C
Akışkan : Hava, Su, Gaz vb.

Ölçü	Model No	Orifis (mm)	Basınç (Bar)	Fiyat (€)
3/8"	S1110.02	12.5	0.5-12	87
1/2"	S1110.03	14.5	0.5-12	87
3/4"	S1110.04	17	0.5-12	97
1"	S1110.05	17	0.5-12	97
1 1/2"	S1110.06	46	0.5-12	280
1 1/4"	S1110.07	46	0.5-12	287
2"	S1110.08	46	0.5-12	303

* Solenoid valflerimizde C80 soketlerimiz standart olarak kullanılmaktadır. LED'li soket tercihinde 3 € fiyat farkı eklenmektedir.



S1110

GENEL MAKSAT SOLENOİD VALFLER (2/2 YOLLU-NORMALDE AÇIK)

S1111 SERİSİ

Gövde : Pirinç / Kovan: Paslanmaz
Diyafram : NBR (İstek üzerine EPDM, Viton) / -10 .. 80°C
Akışkan : Hava, Su, Gaz vb.

Ölçü	Model No	Orifis (mm)	Basınç (Bar)	Fiyat (€)
3/8"	S1111.02	12.5	0.5-12	112
1/2"	S1111.03	14.5	0.5-12	112
3/4"	S1111.04	17	0.5-12	130
1"	S1111.05	17	0.5-12	135
1 1/2"	S1111.06	46	0.5-12	277
1 1/4"	S1111.07	46	0.5-12	286
2"	S1111.08	46	0.5-12	309

* Solenoid valflerimizde C80 soketlerimiz standart olarak kullanılmaktadır. LED'li soket tercihinde 3 € fiyat farkı eklenmektedir.



S1111

SX ve SF Serisi Atex Solenoid Valfler

PATLAYICI ORTAM



ATEX

EX-PROOF (ATEX) GENEL MAKSAT SOLENOİD VALFLER (2/2 YOLLU-NORMALDE KAPALI)

SX1010 (TORK-ExGP) SERİSİ - II 2 G Ex mb IIC T4 ZONE 1 ZONE 2

Gövde : Pirinç / Kovan: Paslanmaz
Diyafram : NBR / -10 .. 80°C
Akışkan : Hava, Su, Gaz, vb.

Ölçü	Model No	Orifis (mm)	Basınç (Bar)	Fiyat (€)
1/8"	SX1010.00.018	1.8	0-16	188
1/8"	SX1010.00.025	2.5	0-12	188
1/8"	SX1010.00.040	4	0-9	188
1/4"	SX1010.01.018	1.8	0-16	188
1/4"	SX1010.01.025	2.5	0-12	188
1/4"	SX1010.01.040	4	0-9	188
1/4"	SX1010.01.050	5	0-7	188
1/4"	SX1010.01.060	6	0-5	188
1/4"	SX1010.01.070	7	0-16	188
3/8"	SX1010.02.125	12.5	0.5-16	218
1/2"	SX1010.03.145	14.5	0.5-16	218
3/4"	SX1010.04.017	17	0.5-16	234
1"	SX1010.05.017	17	0.5-16	236
1 1/4"	SX1010.06.030	30	0.5-12	367
1 1/2"	SX1010.07.039	39	0.5-12	375
2"	SX1010.08.046	46	0.5-12	399



SX1010
"m" class



SX1010
"m" class

FLAME PROOF (ATEX) GENEL MAKSAT SOLENOİD VALFLER (2/2 YOLLU-NORMALDE KAPALI)

SF1010 (TORK-ExGP) SERİSİ - II 2 G Ex d II C T4 ZONE 1 ZONE 2

Gövde : Pirinç / Kovan: Paslanmaz
Diyafram : NBR / -10 .. 80°C
Akışkan : Hava, Su, Gaz, vb.

Ölçü	Model No	Orifis (mm)	Basınç (Bar)	Fiyat (€)
1/8"	SF1010.00.018	1.8	0-16	253
1/8"	SF1010.00.025	2.5	0-12	253
1/8"	SF1010.00.040	4	0-9	253
1/4"	SF1010.01.018	1.8	0-16	253
1/4"	SF1010.01.025	2.5	0-12	253
1/4"	SF1010.01.040	4	0-9	253
1/4"	SF1010.01.050	5	0-7	253
1/4"	SF1010.01.060	6	0-5	253
3/8"	SF1010.02.125	12.5	0.5-16	281
1/2"	SF1010.03.145	14.5	0.5-16	281
3/4"	SF1010.04.017	17	0.5-16	294
1"	SF1010.05.017	17	0.5-16	298
1 1/4"	SF1010.06.030	30	0.5-12	414
1 1/2"	SF1010.07.039	39	0.5-12	426
2"	SF1010.08.046	46	0.5-12	446



ATEX



SF1010
"d" class



SF1010
"d" class



ATEX

**EX-PROOF (ATEX) GENEL MAKSAT SOLENOİD VALFLER
(2/2 YOLLU-NORMALDE AÇIK)**

SX1011 (TORK-ExGN) SERİSİ - II 2 G Ex mb IIC T4 ZONE 1 ZONE 2

Gövde : Pirinç / Kovan: Paslanmaz
Diyafram : NBR / -10 .. 80°C
Akışkan : Hava, Su, Gaz, vb.

Ölçü	Model No	Orifis (mm)	Basınç (Bar)	Fiyat (€)
1/8"	SX1011.00.018	1.8	0-12	196
1/8"	SX1011.00.025	2.5	0-10	196
1/8"	SX1011.00.030	3	0-5	196
1/4"	SX1011.01.018	1.8	0-12	196
1/4"	SX1011.01.025	2.5	0-10	196
1/4"	SX1011.01.030	3	0-5	196
3/8"	SX1011.02.125	12.5	0.5-12	233
1/2"	SX1011.03.145	14.5	0.5-12	236
3/4"	SX1011.04.017	17	0.5-12	248
1"	SX1011.05.017	17	0.5-12	257
1 1/4"	SX1011.06.030	30	0.5-12	394
1 1/2"	SX1011.07.039	39	0.5-12	411
2"	SX1011.08.046	46	0.5-12	450



SX1011
"m" class



SX1011



ATEX

**EX-PROOF (ATEX) GENEL MAKSAT SOLENOİD VALFLER
(2/2 YOLLU-NORMALDE KAPALI)**

SX1030 (TORK-ExGL) SERİSİ - II 2 G Ex mb IIC T4 ZONE 1 ZONE 2

Gövde : Pirinç / Kovan: Paslanmaz
Diyafram : NBR / -10 .. 80°C
Akışkan : Hava, Su, Gaz, vb.

Ölçü	Model No	Orifis (mm)	Basınç (Bar)	Fiyat (€)
3/8"	SX1030.02	12.5	0.35-16	214
1/2"	SX1030.03	12.5	0.35-16	214
3/4"	SX1030.04	20	0.5-16	229
1"	SX1030.05	25	0.5-16	253
1 1/4"	SX1030.06	30	0.5-12	360
1 1/2"	SX1030.07	39	0.5-12	370
2"	SX1030.08	46	0.5-12	404
2 1/2"	SX1030.09	72.8	1-6	474
3"	SX1030.10	85.4	1-6	480



SX1030
"m" class



ATEX

**EX-PROOF (ATEX) YAKIT SOLENOİD VALFLER
(2/2 YOLLU-NORMALDE KAPALI)**

SX4010 (TORK-ExY) SERİSİ - II 2 G Ex mb IIC T4 ZONE 1 ZONE 2

Gövde : Pirinç / Kovan: Paslanmaz
Diyafram : Viton / -10 .. 160°C
Akışkan : Yakıt, Hidrolik Yağ vb.

Ölçü	Model No	Orifis (mm)	Basınç (Bar)	Fiyat (€)
3/8"	SX4010.02	12.5	0.5-16	236
1/2"	SX4010.03	14.5	0.5-16	236
3/4"	SX4010.04	17	0.5-16	269
1"	SX4010.05	17	0.5-16	270
1 1/4"	SX4010.06	30	0.5-10	398
1 1/2"	SX4010.07	39	0.5-10	414
2"	SX4010.08	46	0.5-10	450



SX4010
"m" class

SX ve SF Serisi Atex Solenoid Valfler

PATLAYICI ORTAM



ATEX

EX-PROOF (ATEX) GENEL MAKSAT SOLENOİD VALFLER (2/2 YOLLU-NORMALDE KAPALI)

SX1060 (TORK-ExMI) SERİSİ - II 2 G Ex mb IIC T4 ZONE 1 ZONE 2

Gövde : Pirinç / Kovan: Paslanmaz
Diyafram : NBR / -10 .. 80°C
Akışkan : Hava, Su, Gaz, vb.

Ölçü	Model No	Orifis (mm)	Basınç (Bar)	Fiyat (€)
1/8"	SX1060.00.018	1.8	0-16	119
1/4"	SX1060.01.018	1.8	0-16	119
3/8"	SX1060.02.012	12	0.35-12	147
1/2"	SX1060.03.012	12	0.35-12	147
3/4"	SX1060.04.015	15	0.35-12	166



SX1060
"m" class

SX1060
"m" class

EX-PROOF (ATEX) GENEL MAKSAT SOLENOİD VALFLER (2/2 YOLLU-NORMALDE KAPALI)



DÜŞÜK BASINÇ

SX1020 (TORK-ExGZ) SERİSİ - II 2 G Ex mb IIC T4 ZONE 1 ZONE 2

Gövde : Pirinç / Kovan: Paslanmaz
Diyafram : NBR / -10 .. 80°C
Akışkan : Hava, Su, Gaz, vb.

Ölçü	Model No	Orifis (mm)	Basınç (Bar)	Fiyat (€)
3/8"	SX1020.02	12.5	0.15-16	230
1/2"	SX1020.03	14.5	0.15-16	230
3/4"	SX1020.04	17	0.15-16	240
1"	SX1020.05	17	0.15-16	257



SX1020
"m" class

EX-PROOF (ATEX) GENEL MAKSAT SOLENOİD VALFLER (2/2 YOLLU-NORMALDE AÇIK)



DÜŞÜK BASINÇ

SX1021 (TORK-ExGZN) SERİSİ - II 2 G Ex mb IIC T4 ZONE 1 ZONE 2

Gövde : Pirinç / Kovan: Paslanmaz
Diyafram : NBR / -10 .. 80°C
Akışkan : Hava, Su, Gaz, vb.

Ölçü	Model No	Orifis (mm)	Basınç (Bar)	Fiyat (€)
3/8"	SX1021.02	12.5	0.15 - 12	249
1/2"	SX1021.03	14.5	0.15 - 12	252
3/4"	SX1021.04	17	0.15 - 12	269
1"	SX1021.05	17	0.15 - 12	272



SX1021
"m" class

ÇİFT BOBİNLİ YAKIT VALFİ EX-PROOF (ATEX) (2/2 YOLLU-NORMALDE KAPALI)

SX7130 SERİSİ - II 2 G Ex mb IIC T4 ZONE 1 ZONE 2

Gövde : Pirinç / Kovan: Paslanmaz
Diyafram : Viton, -10..160°C
Akışkan : Yakıt

Ölçü	Model No	Orifis (mm)	Basınç (Bar)	Fiyat (€)
3/4"	SX7130.04.170V-LPG	17	1-25	361
3/4"	SX7130.04.170V	17	0-10	361
1"	SX7130.05	25	0.5 - 16	471
1 1/4"	SX7130.06	30	0.5 - 12	691
1 1/2"	SX7130.07	39	0.5 - 12	716
2"	SX7130.08	46	0.5 - 12	783



SX7130

* SX7130.04.170V-LPG kodlu ürün LPG içindir.

* SX7130.04.170V kodlu ürün akaryakıt içindir.

Not: Benzin, mazot pompaları için

Not: Termikli bobin seçeneğinde bobin başına 22 € fiyat farkı uygulanır.

SERVO ASİST SOLENOİD VALF

KULLANILDIĞI ALANLAR



SU



HAVA



GAZ



Kapalı sistemlerde sıfır fark basınç ve çok düşük basınçlara da olan uygulamalarda kullanılabilir.

S1000 SERİSİ - SIFIR FARK BASINÇ SOLENOİD VALF
(2/2 YOLLU - NORMALDE KAPALI)

S1000 SERİSİ

Gövde : Pirinç / Kovan: Paslanmaz
Diyafram : NBR / -10°C..80°C
Akışkan : Hava, Su, Gaz, vb.

Dışlı Bağlantılı

Ölçü	Model No	Orifis (mm)	Sıvı Akışkan Basınç Bar	Gaz Akışkan Basınç Bar	Fiyat (€)
3/8"	S1000.02	12,5	0-10	0-16	95
1/2"	S1000.03	14,5	0-10	0-16	97
3/4"	S1000.04	17	0-10	0-16	105
1"	S1000.05	17	0-10	0-16	103
1 1/4"	S1000.06	30	0-16	0-3	334
1 1/2"	S1000.07	39	0-16	0-3	334
2"	S1000.08	46	0-16	0-3	355

Flanşlı Bağlantılı

Ölçü	Model No	Orifis (mm)	Sıvı Akışkan Basınç Bar	Gaz Akışkan Basınç Bar	Fiyat (€)
DN 25	S1000.05.170.N-F	17	0 - 16	0-3	150
DN 32	S1000.06.460.N-F	30	0 - 12	0-3	402
DN 40	S1000.07.460.N-F	39	0 - 12	0-3	432
DN 50	S1000.08.460.N-F	46	0 - 12	0-3	487

* Solenoid valflerimizde C80 soketlerimiz standart olarak kullanılmaktadır. LED'li soket tercihinde 3 € fiyat farkı eklenmektedir.

$\Delta P=0$ bar



SIFIR FARK BASINÇ



S20 Serisi Buhar Solenoid Valfler



BUHAR SOLENOİD VALFLER (2/2 YOLLU-NORMALDE KAPALI)

S2010 (TORK-B) SERİSİ - STANDART AĞIR HİZMET SERİSİ

Gövde : Pirinç / Kovan: Paslanmaz
Diyafram : Viton (1/8"../1/4") -10..160°C, PTFE (3/8"../1") -10..140°C, EPDM (1 1/4"../2") -10..140°C
Akışkan : Buhar ve Sıcak Su

Ölçü	Model No	Orifis (mm)	Basınç (Bar)	Fiyat (€)
1/8"	S2010.00.018	1.8	0-5	42
1/8"	S2010.00.025	2.5	0-5	42
1/8"	S2010.00.030	3	0-5	42
1/4"	S2010.01.018	1.8	0-5	44
1/4"	S2010.01.025	2.5	0-5	44
1/4"	S2010.01.030	3	0-5	44
3/8"	S2010.02.125	12.5	0.5-5	70
1/2"	S2010.03.145	14.5	0.5-5	71
3/4"	S2010.04.017	17	0.5-5	76
1"	S2010.05.01	17	0.5-5	84
1 1/4"	S2010.06.030	30	0.5-3	225
1 1/2"	S2010.07.039	39	0.5-3	232
2"	S2010.08.046	46	0.5-3	288



S2010
(1/8"../1/4")



S2010
(3/8"../2")

* Solenoid valflerimizde C80 soketlerimiz standart olarak kullanılmaktadır. LED'li soket tercihinde 3 € fiyat farkı eklenmektedir.

BUHAR SOLENOİD VALFLER (2/2 YOLLU-NORMALDE AÇIK)

S2011 (TORK-BN) SERİSİ

Gövde : Pirinç / Kovan: Paslanmaz
Diyafram : FKM (1/8"../1/4") -10..160°C, PTFE (3/8"../1") -10..140°C, EPDM (1 1/4"../2") -10..140°C
Akışkan : Buhar ve Sıcak Su

Ölçü	Model No	Orifis (mm)	Basınç (Bar)	Fiyat (€)
1/8"	S2011.00.018	1.8	0-5	52
1/8"	S2011.00.025	2.5	0-5	52
1/8"	S2011.00.030	3	0-5	52
1/4"	S2011.01.018	1.8	0-5	52
1/4"	S2011.01.025	2.5	0-5	52
1/4"	S2011.01.030	3	0-5	52
3/8"	S2011.02	12.5	0.5-5	84
1/2"	S2011.03	14.5	0.5-5	87
3/4"	S2011.04	17	0.5-5	97
1"	S2011.05	17	0.5-5	112
1 1/4"	S2011.06	30	0.5-3	220
1 1/2"	S2011.07	39	0.5-3	225
2"	S2011.08	46	0.5-3	294



S2011



S2011

* Solenoid valflerimizde C80 soketlerimiz standart olarak kullanılmaktadır. LED'li soket tercihinde 3 € fiyat farkı eklenmektedir.

BUHAR SOLENOİD VALFLER (2/2 YOLLU-NORMALDE AÇIK)

S2012 (TORK-BA) SERİSİ - AĞIR HİZMET SERİSİ

Gövde : Pirinç / Kovan: Paslanmaz
Diyafram : PTFE (3/8"../1"), EPDM (1 1/4"../2") / -10..140°C
Akışkan : Buhar ve Sıcak Su

Ölçü	Model No	Orifis (mm)	Basınç (Bar)	Fiyat (€)
3/8"	S2012.02	12.5	0.5-5	82
1/2"	S2012.03	12.5	0.5-5	84
3/4"	S2012.04	20	0.5-5	95
1"	S2012.05	25	0.5-5	91
1 1/4"	S2012.06	30	0.5-3	238
1 1/2"	S2012.07	39	0.5-3	247
2"	S2012.08	46	0.5-3	312



S2012



S2012

* Solenoid valflerimizde C80 soketlerimiz standart olarak kullanılmaktadır. LED'li soket tercihinde 3 € fiyat farkı eklenmektedir.

BUHAR SOLENOİD VALFLER (2/2 YOLLU / NORMALDE KAPALI)



S2013 (TORK-BH) SERİSİ - SOĞUTMA ÜNİTELİ

Gövde : Pirinç / Kovan: Paslanmaz
Diyafram : Teflon / -10...160°C
Akışkan : Buhar ve Sıcak Su

Ölçü	Model No	Orifis (mm)	Basınç (Bar)	Fiyat (€)
3/8"	S2013.02	12.5	0.5-6	82
1/2"	S2013.03	14.5	0.5-6	84
3/4"	S2013.04	17	0.5-6	91
1"	S2013.05	17	0.5-6	97

Nikel Kaplama : 2,00 € /Adet



S2013



S2013
Nikel Kaplama

* Solenoid valflerimizde C80 soketlerimiz standart olarak kullanılmaktadır. LED'li soket tercihinde 3 € fiyat farkı eklenmektedir.

FARK BASINÇSIZ BUHAR SOLENOİD VALFLER (2/2 YOLLU-NORMALDE KAPALI)



S2020 (TORK-BZ) SERİSİ

Gövde : Pirinç / Kovan: Paslanmaz
Diyafram : PTFE / -10..140°C
Akışkan : Buhar ve Sıcak Su

Ölçü	Model No	Orifis (mm)	Basınç (Bar)	Fiyat (€)
3/8"	S2020.02	12.5	150 mbar-5 bar	80
1/2"	S2020.03	14.5	150 mbar-5 bar	82
3/4"	S2020.04	17	150 mbar-5 bar	86
1"	S2020.05	17	150 mbar-5 bar	95

* Solenoid valflerimizde C80 soketlerimiz standart olarak kullanılmaktadır. LED'li soket tercihinde 3 € fiyat farkı eklenmektedir.



S2020

FARK BASINÇSIZ BUHAR SOLENOİD VALFLER (2/2 YOLLU-NORMALDE AÇIK)



S2021 (TORK-BZN) SERİSİ

Gövde : Pirinç / Kovan: Paslanmaz
Diyafram : EPDM, -10..140°C
Akışkan : Buhar ve Sıcak Su

Ölçü	Model No	Orifis (mm)	Basınç (Bar)	Fiyat (€)
3/8"	S2021.02	12.5	150 mbar-5 bar	89
1/2"	S2021.03	14.5	150 mbar-5 bar	91
3/4"	S2021.04	17	150 mbar-5 bar	101
1"	S2021.05	17	150 mbar-5 bar	113

* Solenoid valflerimizde C80 soketlerimiz standart olarak kullanılmaktadır. LED'li soket tercihinde 3 € fiyat farkı eklenmektedir.



S2021

S20 Serisi Buhar Solenoid Valfler



BUHAR SOLENOİD VALFLER (2/2 YOLLU-NORMALDE KAPALI)



S2030 (TORK-BL) SERİSİ - GENİŞ ORİFİS

Gövde : Pirinç / Kovan: Paslanmaz
Diyafram : EPDM, -10..140°C
Akışkan : Buhar ve Sıcak Su



S2030

Ölçü	Model No	Orifis (mm)	Basınç (Bar)	Fiyat (€)
3/8"	S2030.02	12.5	0.35-3	71
1/2"	S2030.03	12.5	0.35-3	73
3/4"	S2030.04	20	0.5-3	87
1"	S2030.05	25	0.5-3	98
1 1/4"	S2030.06	30	0.5-3	225
1 1/2"	S2030.07	39	0.5-3	232
2"	S2030.08	46	0.5-3	288

* Solenoid valflerimizde C80 soketlerimiz standart olarak kullanılmaktadır. LED'li soket tercihinde 3 € fiyat farkı eklenmektedir.

BUHAR SOLENOİD VALFLER (2/2 YOLLU-NORMALDE KAPALI)

S2073 (TORK-BT) SERİSİ - EKONOMİK SERİSİ

Gövde : Pirinç / Kovan: Pirinç
Diyafram : Viton (1/8"..1/4"), PTFE (3/8"..1"), EPDM (1 1/4"..2") / -10..140°C
Akışkan : Buhar ve Sıcak Su



S2073
(BT- 1/8"..1/2")

S2073
(BT- 1/8"..1/4")



S2040
(BTD- 3/8"..3/4")

Ölçü	Model No	Orifis (mm)	Basınç (Bar)	Fiyat (€)
1/8"	S2073.00.018	1.8	0-5	38
1/8"	S2073.00.025	2.5	0-5	38
1/8"	S2073.00.030	3	0-5	38
1/8"	S2073.00.040	4	0-5	38
1/8"	S2073.00.045	4.5	0-5	38
1/4"	S2073.01.018	1.8	0-5	38
1/4"	S2073.01.025	2.5	0-5	38
1/4"	S2073.01.030	3	0-5	38
1/4"	S2073.01.040	4	0-5	38
1/4"	S2073.01.045	4.5	0-5	38
3/8"	S2073.02.030	3	0-5	45
3/8"	S2073.02.040	4	0-5	45
3/8"	S2073.02.050	5	0-5	45
1/2"	S2073.03.030	3	0-5	45
1/2"	S2073.03.040	4	0-5	45
1/2"	S2073.03.050	5	0-5	45
3/8"	S2040.02.010	10	0.5-4	79
1/2"	S2040.03.012	12	0.5-4	81
3/4"	S2040.04.015	15	0.5-4	86

* Solenoid valflerimizde C80 soketlerimiz standart olarak kullanılmaktadır. LED'li soket tercihinde 3 € fiyat farkı eklenmektedir.

SOLENOİD VALFLER (2/2 YOLLU-NORMALDE KAPALI)



S2090 (TORK-BR) SERİSİ - MANUEL KISMA VALFİ

Gövde : Pirinç / Kovan: Paslanmaz
Diyafram : Viton, -10..160°C
Akışkan : Buhar ve Sıcak Su



S2090

DEBİ AYARLI

Ölçü	Model No	Orifis (mm)	Basınç (Bar)	Fiyat (€)
1/8"	S2090.00.030	3	0-5	45
1/4"	S2090.01.030	3	0-5	45

* Solenoid valflerimizde C80 soketlerimiz standart olarak kullanılmaktadır. LED'li soket tercihinde 3 € fiyat farkı eklenmektedir.

BUHAR SOLENOİD VALFLER (2/2 YOLLU / NORMALDE KAPALI)



S2091 (TORK-BHD) SERİSİ - SOĞUTMA ÜNİTELİ

Gövde : Pirinç / Kovan: Paslanmaz
Diyafram : Viton, -10...160°C
Akışkan : Buhar ve Sıcak Su



S2092

S2091

Ölçü	Model No	Orifis (mm)	Basınç (Bar)	Fiyat (€)
3/8"	S2091.02.025	2.5	0-6	53
1/2"	S2091.030.25	2.5	0-6	57

* Solenoid valflerimizde C80 soketlerimiz standart olarak kullanılmaktadır. LED'li soket tercihinde 3 € fiyat farkı eklenmektedir.

BUHAR SOLENOİD VALFLER (2/2 YOLLU-NORMALDE AÇIK)

S2031 (TORK-BLN) SERİSİ

Gövde : Pirinç / Kovan: Paslanmaz
Diyafram : EPDM / -10..140°C
Akışkan : Buhar ve Sıcak Su



S2031

Ölçü	Model No	Orifis (mm)	Basınç (Bar)	Fiyat (€)
3/8"	S2031.02	12.5	0.35-3	81
1/2"	S2031.03	12.5	0.35-3	81
3/4"	S2031.04	20	0.5-3	100
1"	S2031.05	25	0.5-3	111
1 1/4"	S2031.06	30	0.5-3	244
1 1/2"	S2031.07	39	0.5-3	250
2"	S2031.08	46	0.5-3	309

* Solenoid valflerimizde C80 soketlerimiz standart olarak kullanılmaktadır. LED'li soket tercihinde 3 € fiyat farkı eklenmektedir.

BUHAR SOLENOİD VALFLER (2/2 YOLLU-NORMALDE KAPALI)

S2083 (TORK-BLN) SERİSİ

Gövde : Pirinç / Kovan: Paslanmaz
Diyafram : Teflon / -10°C...+180°C
Akışkan : Buhar ve Sıcak Su



S2083

Ölçü	Model No	Orifis (mm)	Basınç (Bar)	Fiyat (€)
3/8"	S2083.02	12.5	1-10	156
1/2"	S2083.03	14.5	1-10	156
3/4"	S2083.04	17	1-10	169
1"	S2083.05	17	1-10	174

* Solenoid valflerimizde C80 soketlerimiz standart olarak kullanılmaktadır. LED'li soket tercihinde 3 € fiyat farkı eklenmektedir.

S30 Serisi Vakum Solenoid Valfler



VAKUM SOLENOİD VALFLER (2/2 YOLLU-NORMALDE KAPALI)

S3010 (TORK-V) SERİSİ

Gövde : Pirinç / Kovan: Paslanmaz
Diyafram : NBR / -10..80°C
Akışkan : Su, Hava, Gaz vb.

Ölçü	Model No	Orifis (mm)	Basınç (Bar)	Fiyat (€)
1/8"	S3010.00.040	4	-1 - 3	50
1/4"	S3010.01.040	4	-1 - 3	50
3/8"	S3010.02	12.5	-1 - 3	89
1/2"	S3010.03	14.5	-1 - 3	89
3/4"	S3010.04	17	-1 - 3	98
1"	S3010.05	17	-1 - 3	109



S3010
N.C.

S3010

* Solenoid valflerimizde C80 soketlerimiz standart olarak kullanılmaktadır. LED'li soket tercihinde 3 € fiyat farkı eklenmektedir.

VAKUM SOLENOİD VALFLER (2/2 YOLLU-NORMALDE KAPALI)

S3030 (TORK-VL) SERİSİ

Gövde : Pirinç / Kovan: Paslanmaz
Diyafram : NBR / -10..80°C
Akışkan : Su, Hava, Gaz vb.

Ölçü	Model No	Orifis (mm)	Basınç (Bar)	Fiyat (€)
3/8"	S3030.02	12.5	-1 - 3	90
1/2"	S3030.03	14.5	-1 - 3	90
3/4"	S3030.04	20	-1 - 3	103
1"	S3030.05	25	-1 - 3	114



S3030
N.C.

* Solenoid valflerimizde C80 soketlerimiz standart olarak kullanılmaktadır. LED'li soket tercihinde 3 € fiyat farkı eklenmektedir.

VAKUM SOLENOİD VALFLER (2/2 YOLLU-NORMALDE KAPALI)



YÜKSEK BASINÇ

S3033 (TORK-VLH) SERİSİ

Gövde : Pirinç / Kovan: Paslanmaz
Diyafram : NBR / -10..80°C
Akışkan : Su, Hava, Gaz vb.

Ölçü	Model No	Orifis (mm)	Basınç (Bar)	Fiyat (€)
3/8"	S3033.02	12.50	-1 - 9	105
1/2"	S3033.03	12.50	-1 - 9	108
3/4"	S3033.04	20	-1 - 9	115
1"	S3033.05	25	-1 - 9	114



S3033
N.C.
(0-9 bar)

* Solenoid valflerimizde C80 soketlerimiz standart olarak kullanılmaktadır. LED'li soket tercihinde 3 € fiyat farkı eklenmektedir.

YAKIT SOLENOİD VALFLER (2/2 YOLLU-NORMALDE KAPALI)

S4010 SERİSİ

Gövde : Pirinç / Kovan: Paslanmaz
Diyafam : Ruby, Viton / -10..160°C
Akışkan : Fuel Oil, Mazot, Hidrolik Yağ, vb.

Ölçü	Model No	Orifis (mm)	Basınç (Bar)	Fiyat (€)
1/8"	S4010.00.025	2.5	0-30	52
1/8"	S4010.00.032	3.2	0-20	52
1/4"	S4010.01.025	2.5	0-30	53
1/4"	S4010.01.032	3.2	0-20	53
3/8"	S4010.02	12.5	0.5-16	74
1/2"	S4010.03	14.5	0.5-16	74
3/4"	S4010.04	17	0.5-16	82
1"	S4010.05	17	0.5-16	91
1 1/4"	S4010.06	30	0.5-12	244
1 1/2"	S4010.07	39	0.5-12	250
2"	S4010.08	46	0.5-12	294

* Solenoid valflerimizde C80 soketlerimiz standart olarak kullanılmaktadır. LED'li soket tercihinde 3 € fiyat farkı eklenmektedir.



YAKIT SOLENOİD VALFLER (2/2 YOLLU-NORMALDE AÇIK)

S4011 SERİSİ - DİREKT ÇEKME Lİ MODELLER

Gövde : Pirinç / Kovan: Paslanmaz
Diyafam : Ruby, Viton / -10..160°C
Akışkan : Fuel Oil, Mazot, Hidrolik Yağ, vb.

Ölçü	Model No	Orifis (mm)	Basınç (Bar)	Fiyat (€)
1/8"	S4011.00.025	2.5	0-30	58
1/8"	S4011.00.030	3	0-22	58
1/8"	S4011.00.032	3.2	0-20	58
1/4"	S4011.01.025	2.5	0-30	58
1/4"	S4011.01.030	3	0-22	58
1/4"	S4011.01.032	3.2	0-20	58

* Solenoid valflerimizde C80 soketlerimiz standart olarak kullanılmaktadır. LED'li soket tercihinde 3 € fiyat farkı eklenmektedir.



S4011 SERİSİ - PİLOT KUMANDALI MODELLER

Gövde : Pirinç / Kovan: Paslanmaz
Diyafam : Viton / -10..160°C
Akışkan : Fuel Oil, Mazot, Hidrolik Yağ, vb.

Ölçü	Model No	Orifis (mm)	Basınç (Bar)	Fiyat (€)
3/8"	S4011.02	12.5	0.5-12	84
1/2"	S4011.03	14.5	0.5-12	87
3/4"	S4011.04	17	0.5-12	97
1"	S4011.05	17	0.5-12	102
1 1/4"	S4011.06	30	0.5-10	253
1 1/2"	S4011.07	39	0.5-10	260
2"	S4011.08	46	0.5-10	324

* Solenoid valflerimizde C80 soketlerimiz standart olarak kullanılmaktadır. LED'li soket tercihinde 3 € fiyat farkı eklenmektedir.



YAKIT SOLENOİD VALFLER (2/2 YOLLU-NORMALDE KAPALI)



S4013 (TORK-YH) SERİSİ

Gövde : Pirinç / Kovan: Paslanmaz
Diyafam : PTFE+Viton (3/8" ..1") / -10..160°C
Akışkan : Yakıt, Hidrolik Yağ, vb.

Ölçü	Model No	Orifis (mm)	Basınç (Bar)	Fiyat (€)
3/8"	S4013.02	12.5	0.5-40	91
1/2"	S4013.03	14.5	0.5-40	91
3/4"	S4013.04	17	0.5-40	101
1"	S4013.05	17	0.5-40	112

* Solenoid valflerimizde C80 soketlerimiz standart olarak kullanılmaktadır. LED'li soket tercihinde 3 € fiyat farkı eklenmektedir.



S40 Serisi Yakıt Solenoid Valfler



YAKIT SOLENOİD VALFLER (2/2 YOLLU-NORMALDE AÇIK)



S4014 (TORK-YHA) SERİSİ

Gövde : Pirinç / Kovan: Paslanmaz
Diyafram : PTFE+Viton / -10..160°C
Akışkan : Fuel Oil, Mazot, Hidrolik Yağ, vb.

Ölçü	Model No	Orifis (mm)	Basınç (Bar)	Fiyat (€)
3/8"	S4014.02	12.5	0.5-40	112
1/2"	S4014.03	14.5	0.5-40	112
3/4"	S4014.04	17	0.5-40	120
1"	S4014.05	17	0.5-40	131

* Solenoid valflerimizde C80 soketlerimiz standart olarak kullanılmaktadır. LED'li soket tercihinde 3 € fiyat farkı eklenmektedir.



S4014

YAKIT SOLENOİD VALFLER (3/2 YOLLU-NORMALDE KAPALI)



S4015 (TORK-Y.3W) SERİSİ

Gövde : Pirinç / Kovan: Paslanmaz
Diyafram : Viton / -10..160°C
Akışkan : Yakıt, Hidrolik Yağ, vb.

Ölçü	Model No	Orifis (mm)	Basınç (Bar)	Fiyat (€)
1/8"	S4015.00.025	1.8	0-30	58
1/4"	S4015.01.025	2.5	0-30	58

* Solenoid valflerimizde C80 soketlerimiz standart olarak kullanılmaktadır. LED'li soket tercihinde 3 € fiyat farkı eklenmektedir.

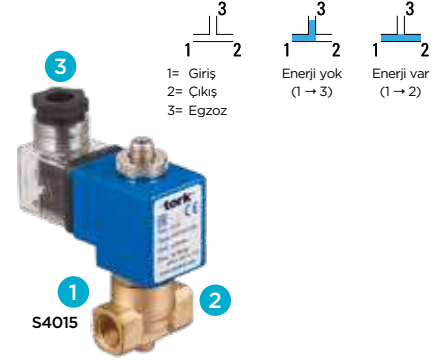

S4015

FİLTRELİ YAKIT SOLENOİD VALFLER (2/2 YOLLU-NORMALDE KAPALI)



S4073 (FİLTRE SİSTEMLİ) SERİSİ

Gövde : Pirinç / Kovan: Paslanmaz / Filtre: Paslanmaz Sac
Diyafram : Viton + Pirinç / -10..160°C
Akışkan : Yakıt, Hidrolik Yağ, vb.

Ölçü	Model No	Orifis (mm)	Basınç (Bar)	Fiyat (€)
3/8"	S4073.02	14.5	0.5-40	109
1/2"	S4073.03	14.5	0.5-40	117
3/4"	S4073.04	14.5	0.5-40	130
1"	S4073.05	14.5	0.5-40	135

* Solenoid valflerimizde C80 soketlerimiz standart olarak kullanılmaktadır. LED'li soket tercihinde 3 € fiyat farkı eklenmektedir.



Akışkandaki partiküllerden koruma amaçlı özel filtrelü diyafram



S4073

YAKIT SOLENOİD VALFLER (2/2 YOLLU-NORMALDE KAPALI)

S4083 (TORK-YP) SERİSİ - PLEYT MONTAJ

Gövde : Pirinç / Kovan: Paslanmaz
Diyafram : Ruby / -10..160°C
Akışkan : Yakıt, Hidrolik Yağ, vb.

Ölçü	Model No	Orifis (mm)	Basınç (Bar)	Fiyat (€)
30x30	S4083.032 (2/2 Yollu)	3.2	0-30	62
30x30	S4085.018 (3/2 Yollu)	1.8	0-30	66
32x32	S4093.032 (2/2 Yollu)	3.2	0-30	62
32x32	S4095.018 (3/2 Yollu)	1.8	0-30	66

* Solenoid valflerimizde C80 soketlerimiz standart olarak kullanılmaktadır. LED'li soket tercihinde 3 € fiyat farkı eklenmektedir.



S4083

KOMPRESÖR SOLENOİD VALFLER (2/2 YOLLU-NORMALDE KAPALI)

S5010/S5040 (TORK-GK/GKTD) SERİSİ

Gövde : Pirinç / Kovan: Paslanmaz
Diyafram : Viton / -10..160°C
Akışkan : Hava



S5010

S5040

Ölçü	Model No	Orifis (mm)	Basınç (Bar)	Fiyat (€)
1/8"	S5010.00.018	1.8	0-16	47
1/4"	S5010.01.018	1.8	0-16	48
3/8"	S5010.02	12.5	0.5-16	74
1/2"	S5010.03	14.5	0.5-16	74
3/4"	S5010.04	17	0.5-16	79
1"	S5010.05	17	0.5-16	85
3/8"	S5040.02	12.5	0.35-16	74
1/2"	S5040.03	12.5	0.35-16	80
3/4"	S5040.04	15	0.35-16	89

* Solenoid valflerimizde C80 soketlerimiz standart olarak kullanılmaktadır. LED'li soket tercihinde 3 € fiyat farkı eklenmektedir.

KOMPRESÖR SOLENOİD VALFLER (2/2 YOLLU-NORMALDE AÇIK)

S5012 (TORK-GKA) SERİSİ

Gövde : Pirinç / Kovan: Paslanmaz
Diyafram : Viton / -10..160°C
Akışkan : Hava



S5012

Ölçü	Model No	Orifis (mm)	Basınç (Bar)	Fiyat (€)
3/8"	S5012.02	12.5	0.5-16	82
1/2"	S5012.03	14.5	0.5-16	84
3/4"	S5012.04	17	0.5-16	95
1"	S5012.05	17	0.5-16	96

* Solenoid valflerimizde C80 soketlerimiz standart olarak kullanılmaktadır. LED'li soket tercihinde 3 € fiyat farkı eklenmektedir.

KOMPRESÖR SOLENOİD VALFLER (2/2 YOLLU-NORMALDE KAPALI)



S5013 (TORK-GKH) SERİSİ

Gövde : Pirinç / Kovan: Paslanmaz
Diyafram : PTFE+ Viton / -10..160°C
Akışkan : Hava



S5013

Ölçü	Model No	Orifis (mm)	Basınç (Bar)	Fiyat (€)
1/8"	S5013.00.018	1.8	0-50	47
1/4"	S5013.01.018	1.8	0-50	49
3/8"	S5013.02	12.5	0.5-40	79
1/2"	S5013.03	14.5	0.5-40	79
3/4"	S5013.04	17	0.5-40	86
1"	S5013.05	17	0.5-40	86

* Solenoid valflerimizde C80 soketlerimiz standart olarak kullanılmaktadır. LED'li soket tercihinde 3 € fiyat farkı eklenmektedir.

S50 Serisi Kompresör Solenoid Valfler



KOMPRESÖR SOLENOİD VALFLER (2/2 YOLLU-NORMALDE AÇIK)



S5014 (TORK-GKHA) SERİSİ

Gövde : Pirinç / Kovan: Paslanmaz
Diyafam : Viton / -10..160°C
Akışkan : Hava



S5014

Ölçü	Model No	Orifis (mm)	Basınç (Bar)	Fiyat (€)
3/8"	S5014.02	12.5	0.5-40	82
1/2"	S5014.03	14.5	0.5-40	84
3/4"	S5014.04	17	0.5-40	95
1"	S5014.05	17	0.5-40	96

* Solenoid valflerimizde C80 soketlerimiz standart olarak kullanılmaktadır. LED'li soket tercihinde 3 € fiyat farkı eklenmektedir.

KOMPRESÖR SOLENOİD VALFLER (3/2 YOLLU-NORMALDE KAPALI)

S5015 (TORK-GK.3W) SERİSİ

Gövde : Pirinç / Kovan: Paslanmaz
Diyafam : Teflon+ Viton / -10..160°C
Akışkan : Hava

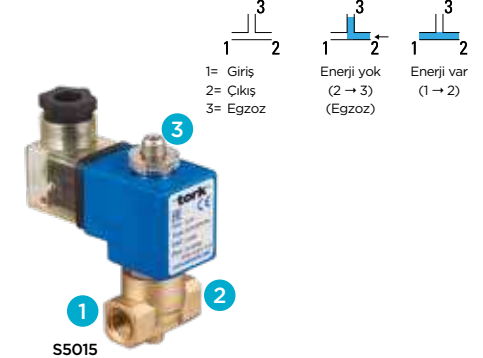

S5015

Ölçü	Model No	Orifis (mm)	Basınç (Bar)	Fiyat (€)
1/8"	S5015.00.010	1	0-10	82
1/4"	S5015.01.010	1	0-10	84

* Solenoid valflerimizde C80 soketlerimiz standart olarak kullanılmaktadır. LED'li soket tercihinde 3 € fiyat farkı eklenmektedir.

KOMPRESÖR SOLENOİD VALFLER (2/2 YOLLU-NORMALDE AÇIK)

S5016 (TORK-GKA) SERİSİ

Gövde : Pirinç / Kovan: Paslanmaz
Diyafam : Viton / -10..160°C
Akışkan : Hava, Yağlı sıcak hava



S5016

Ölçü	Model No	Orifis (mm)	Basınç (Bar)	Fiyat (€)
3/8"	S5016.02	12.5	0.5-16	82
1/2"	S5016.03	14.5	0.5-16	82
3/4"	S5016.04	17	0.5-16	95
1"	S5016.05	17	0.5-16	96

* Solenoid valflerimizde C80 soketlerimiz standart olarak kullanılmaktadır. LED'li soket tercihinde 3 € fiyat farkı eklenmektedir.

KOMPRESÖR SOLENOİD VALFLER (2/2 YOLLU-NORMALDE KAPALI)

S5018 (TORK-GKY.3W) SERİSİ

Gövde : Pirinç / Kovan: Paslanmaz
Diyafam : Viton / -10..160°C
Akışkan : Hava



S5018

Ölçü	Model No	Orifis (mm)	Basınç (Bar)	Fiyat (€)
1/8"	S5018.00.018	1.8	0-16	52
1/8"	S5018.00.025	2.5	0-12	52
1/8"	S5018.00.035	3.5	0-10	52
1/4"	S5018.01.018	1.8	0-16	53
1/4"	S5018.01.025	2.5	0-12	53
1/4"	S5018.01.035	3.5	0-10	53

* Solenoid valflerimizde C80 soketlerimiz standart olarak kullanılmaktadır. LED'li soket tercihinde 3 € fiyat farkı eklenmektedir.

KOMPRESÖR SOLENOİD VALFLER (2/2 YOLLU-3/2 YOLLU - S5070 NK / S5071 NA)

S5071 /S5072 (TORK-GKPP) SERİSİ

Gövde : Pirinç / Kovan: Paslanmaz
Diyafam : Viton
Akışkan : Hava

Pleyt Ölçüsü	Model No	Orifis (mm)	Basınç (Bar)	Fiyat (€)
30x30	S5070.018 (2/2 Yollu)	1,8	0-16	45
30x30	S5071.018 (2/2 Yollu)	1,8	0-16	45
30x30	S5072.018 (3/2 Yollu)	1,8	0-16	45

* Solenoid valflerimizde C80 soketlerimiz standart olarak kullanılmaktadır. LED'li soket tercihinde 3 € fiyat farkı eklenmektedir.



KOMPRESÖR SOLENOİD VALFLER (2/2 YOLLU-3/2 YOLLU-NORMALDE KAPALI)

S5073/S5074 (TORK-MIP) SERİSİ

Gövde : Pirinç / Kovan: Paslanmaz
Diyafam : Viton
Akışkan : Hava

Pleyt Ölçüsü	Model No	Orifis (mm)	Basınç (Bar)	Fiyat (€)
25x25	S5073.018 (2/2 Yollu)	1,8	0-12	33
25x25	S5074.018 (3/2 Yollu)	1,8	0-6	33

* Solenoid valflerimizde C80 soketlerimiz standart olarak kullanılmaktadır. LED'li soket tercihinde 3 € fiyat farkı eklenmektedir.



KOMPRESÖR SOLENOİD VALFLER (3/2 YOLLU-NORMALDE KAPALI)

S5080/S5059 (TORK-GKP / GKP.3W) SERİSİ

Gövde : Pirinç / Kovan: Paslanmaz
Diyafam : Viton / -10..160°C
Akışkan : Hava

Ölçü	Yol	Model No	Orifis (mm)	Basınç (Bar)	Fiyat (€)
1/8"	3/2	S5085.00.018	1,8	0-14	56
1/4"	3/2	S5085.01.018	1,8	0-14	56
1/8"	3/2	S5059.00.015	1,5	0-16	56
1/4"	3/2	S5059.01.015	1,5	0-16	56

* Solenoid valflerimizde C80 soketlerimiz standart olarak kullanılmaktadır. LED'li soket tercihinde 3 € fiyat farkı eklenmektedir.

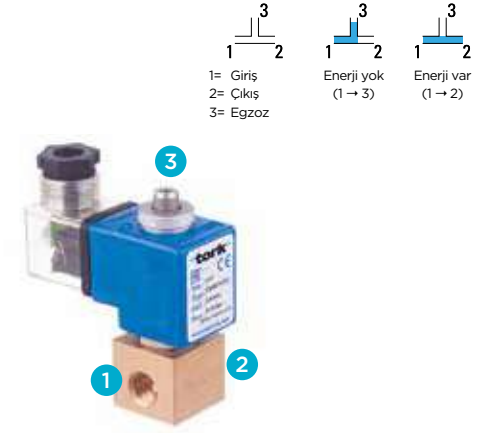

KOMPRESÖR SOLENOİD VALFLER (2/2 YOLLU-NORMALDE KAPALI)

S5078 SERİSİ

Gövde : Pirinç / Kovan: Paslanmaz
Diyafam : Viton / -10..160°C
Akışkan : Hava

Ölçü	Yol	Model No	Orifis (mm)	Basınç (Bar)	Fiyat (€)
1/8"	2/2	S5078.00.030	3	0-10	54
1/4"	2/2	S5078.01.030	3	0-10	54

* Solenoid valflerimizde C80 soketlerimiz standart olarak kullanılmaktadır. LED'li soket tercihinde 3 € fiyat farkı eklenmektedir.

* S5078 egzoz için, S5085 switchli olarak kullanılabilir.



Kriyojenik ve Soğutma Solenoid Valfler



KRİYOJENİK AKIŞKANLAR İÇİN SOLENOİD VALFLER

S9610 SERİSİ

Gövde : Pirinç / Kovan: Paslanmaz
Diyafram : PTFE / -196..30°C
Akışkan : Kriyojenik akışkanlar, Sıvı, O₂, H₂, Helyum, Nitrogen, CO₂

Ölçü	Model No	Orifis (mm)	Basınç (Bar) min/max	Fiyat (€)
1/8"	S9610.00.010T	1	0 100	Fiyat Sorunuz
1/8"	S9610.00.018T	1.8	0 50	Fiyat Sorunuz
1/8"	S9610.00.030T	3	0 16	Fiyat Sorunuz
1/8"	S9610.00.045T	4.5	0 8	Fiyat Sorunuz
1/8"	S9610.00.030T	3	0 16	Fiyat Sorunuz
1/8"	S9610.00.045T	4.5	0 8	Fiyat Sorunuz
1/4"	S9610.01.010T	1	0 100	Fiyat Sorunuz
1/4"	S9610.01.018T	1.8	0 50	Fiyat Sorunuz
1/4"	S9610.01.030T	3	0 16	Fiyat Sorunuz
1/4"	S9610.01.045T	4.5	0 8	Fiyat Sorunuz
1/4"	S9610.01.030T	3	0 16	Fiyat Sorunuz
1/4"	S9610.01.045T	4.5	0 8	Fiyat Sorunuz
3/8"	S9610.02.070T	7	0 5	Fiyat Sorunuz
1/2"	S9610.03.070T	7	0 5	Fiyat Sorunuz
1/8"	S9710.00.030T	3	0 16	Fiyat Sorunuz
1/4"	S9710.01.030T	3	0 16	Fiyat Sorunuz

* Solenoid valflerimizde C80 soketlerimiz standart olarak kullanılmaktadır. LED'li soket tercihinde 3 € fiyat farkı eklenmektedir.



S9610



S9610 - S9710 SERİSİ

Gövde : Pirinç / Kovan: Paslanmaz
Diyafram : PTFE / -196..30°C
Akışkan : Kriyojenik akışkanlar, Sıvı Oksijen, Hidrojen, Helyum, Nitrogen, Karbondioksit

Ölçü	Model No	Orifis (mm)	Basınç (Bar) min/max	Fiyat (€)
1/8"	S9610.02.0125T	3/8"	0 10	Fiyat Sorunuz
1/8"	S9610.03.0145T	1/2"	0 10	Fiyat Sorunuz
1/8"	S9610.04.0170T	3/4"	0 10	Fiyat Sorunuz
1/8"	S9610.05.0170T	1"	0 10	Fiyat Sorunuz
1/8"	S9610.02.0125T	3/8"	0 10	Fiyat Sorunuz
1/8"	S9610.03.0145T	1/2"	0 10	Fiyat Sorunuz
1/4"	S9610.04.0170T	3/4"	0 10	Fiyat Sorunuz
1/4"	S9610.05.0170T	1"	0 10	Fiyat Sorunuz
1/4"	S9710.02.0125T	3/8"	0 10	Fiyat Sorunuz
1/4"	S9710.03.0145T	1/2"	0 10	Fiyat Sorunuz
1/4"	S9710.04.0170T	3/4"	0 10	Fiyat Sorunuz
1/4"	S9710.05.0170T	1"	0 10	Fiyat Sorunuz
1/2"	S9710.02.125T	3/8"	0 10	Fiyat Sorunuz
1/2"	S9710.03.0145T	1/2"	0 10	Fiyat Sorunuz
1/8"	S9710.04.0170T	3/4"	0 10	Fiyat Sorunuz
1/4"	S9710.05.0170T	1"	0 10	Fiyat Sorunuz

* Solenoid valflerimizde C80 soketlerimiz standart olarak kullanılmaktadır. LED'li soket tercihinde 3 € fiyat farkı eklenmektedir.



S9710

Kriyojenik ve Soğutma Solenoid Valfler



KRİYOJENİK AKIŞKANLAR İÇİN SOLENOİD VALFLER

S9610 P - S9710 P SERİSİ

Gövde : Pirinç / Kovan: Paslanmaz
Diyafram : PTFE / -196..30°C
Akışkan : Kriyojenik akışkanlar, Sıvı Oksijen, Hidrojen, Helyum, Nitrogen, Karbondioksit

Ölçü	Model No	Orifis (mm)	Basınç (Bar) min/max	Kovan, Conta Özellikleri	Fiyat (€)
1/8"	S9610.00.010T - P	1	0 100	Kısa Kovan, Düz Conta	Fiyat Sorunuz
1/8"	S9610.00.018T - P	1.8	0 50	Kısa Kovan, Düz Conta	Fiyat Sorunuz
1/8"	S9610.00.030T - P	3	0 16	Kısa Kovan, Düz Conta	Fiyat Sorunuz
1/8"	S9610.00.045T - P	4.5	0 8	Kısa Kovan, Düz Conta	Fiyat Sorunuz
1/8"	S9610.00.030T - PK	3	0 16	Kısa Kovan, Konik Conta	Fiyat Sorunuz
1/8"	S9610.00.045T - PK	4.5	0 8	Kısa Kovan, Konik Conta	Fiyat Sorunuz
1/4"	S9610.01.010T - P	1	0 100	Kısa Kovan, Düz Conta	Fiyat Sorunuz
1/4"	S9610.01.018T - P	1.8	0 50	Kısa Kovan, Düz Conta	Fiyat Sorunuz
1/4"	S9610.01.030T - P	3	0 16	Kısa Kovan, Düz Conta	Fiyat Sorunuz
1/4"	S9610.01.045T - P	4.5	0 8	Kısa Kovan, Düz Conta	Fiyat Sorunuz
1/4"	S9610.01.030T - PK	3	0 16	Kısa Kovan, Konik Conta	Fiyat Sorunuz
1/4"	S9610.01.045T - PK	4.5	0 8	Kısa Kovan, Konik Conta	Fiyat Sorunuz
1/2"	S9610.02.070T - P	7	0 5	Kısa Kovan, Düz Conta	Fiyat Sorunuz
1/2"	S9610.02.070T - PK	7	0 5	Kısa Kovan, Konik Conta	Fiyat Sorunuz
1/8"	S9710.00.030T - P	3	0 16	Uzun Kovan, Düz Conta	Fiyat Sorunuz
1/4"	S9710.01.030T - P	3	0 16	Uzun Kovan, Düz Conta	Fiyat Sorunuz

* Solenoid valflerimizde C80 soketlerimiz standart olarak kullanılmaktadır. LED'li soket tercihinde 3 € fiyat farkı eklenmektedir.



S9610 P

SOĞUTMA SOLENOİD VALFLER (2/2 YOLLU-NORMALDE KAPALI)

S6110 SERİSİ

Gövde : Pirinç / Kovan: Paslanmaz / Bağlantı: Bakır
Diyafram : PTFE, Ruby / -30..105°C
Akışkan : CFC, HCFC, HFC, Soğutma gazları kontrolünde



Ölçü	Model No	Orifis (mm)	Basınç (Bar) min/max	Kovan, Conta Özellikleri	Fiyat (€)
1/4"	S6110.01.025	2,5	0 40	21	36
1/4"	S6110.01.030	3	0 21	15	36
3/8"	S6110.02.030	3	0 40	15	70
3/8"	S6110.02.065	6,5	0,1 30	21	72
3/8"	S6110.02.080	8	0,1 40	21	79
1/2"	S6110.03.010	10	0,1 30	21	87
5/8"	S6110.15.015	15	0,1 40	10	70
3/4"	S6110.04.018	18	0,1 30	10	73
7/8"	S6110.16.018	18	0,1 30	10	82

* Solenoid valflerimizde C80 soketlerimiz standart olarak kullanılmaktadır. LED'li soket tercihinde 3 € fiyat farkı eklenmektedir.



S6110



S6110

S6210 SERİSİ

Gövde : Pirinç / Kovan: Paslanmaz / Bağlantı: Bakır
Diyafram : PTFE, Ruby / -30..105°C
Akışkan : CFC, HCFC, HFC, Soğutma gazları kontrolünde



Ölçü	Model No	Orifis (mm)	Basınç (Bar) min/max	Kovan, Conta Özellikleri	Fiyat (€)
1/4"	S6210.01.025	2,5	0 40	21	54
1/4"	S6210.01.030	3	0 21	15	54
3/8"	S6210.02.030	3	0 40	15	64
3/8"	S6210.02.065	6,5	0,1 30	21	64
3/8"	S6210.02.080	8	0,1 40	21	64
1/2"	S6210.03.010	10	0,1 30	21	81
5/8"	S6210.15.015	15	0,1 40	10	100

* Solenoid valflerimizde C80 soketlerimiz standart olarak kullanılmaktadır. LED'li soket tercihinde 3 € fiyat farkı eklenmektedir.



S6210

İzolasyon (Agresif Akışkanlar İçin) Solenoid Valfler



S8453 İZOLASYON SERİSİ (2/2 YOLLU-NORMALDE KAPALI)

S8453 SERİSİ

Gövde : PVC
Diyafram : Viton / -10..80°C
Akışkan : Asit, Kimyasal sıvılar

Ölçü	Model No	Orifis (mm)	Basınç (Bar)	Fiyat (€)
1/4"	S845301030	3	-1- 6	129
1/4"	S845301040	4	-1- 4	129
3/8"	S845302040	4	-1- 4	161
3/8"	S845302070	7	-1- 1	161
1/2"	S845303070	7	-1- 1	161
3/4"	S845304070	7	-1- 1	164
1"	S845305070	7	-1- 1	162



S8453

* Solenoid valflerimizde C80 soketlerimiz standart olarak kullanılmaktadır. LED'li soket tercihinde 3 € fiyat farkı eklenmektedir.

S8480 İZOLASYON SERİSİ (2/2 YOLLU-NORMALDE KAPALI)

S8480 SERİSİ

Gövde : PVC
Diyafram : Viton / -10..80°C
Akışkan : Asit, Kimyasal sıvılar

Ölçü	Model No	Orifis (mm)	Basınç (Bar)	Fiyat (€)
1/4"	S8480.01	4.5	0- 2.5	Fiyat Sorunuz
1/2"	S8480.03	8	0- 0.07	Fiyat Sorunuz
3/4"	S8480.04	14	0- 3	Fiyat Sorunuz



S8480

* Solenoid valflerimizde C80 soketlerimiz standart olarak kullanılmaktadır. LED'li soket tercihinde 3 € fiyat farkı eklenmektedir.

S8490 İZOLASYON SERİSİ (2/2 YOLLU-NORMALDE KAPALI)

S8490 (TORK-GK.3W) SERİSİ

Gövde : PVC
Diyafram : Viton / -10..80°C
Akışkan : Asit, Kimyasal sıvılar

Ölçü	Model No	Orifis (mm)	Basınç (Bar)	Fiyat (€)
1/4"	S8490.01	4.5	-1- 2	Fiyat Sorunuz
1/2"	S8490.03	8	-1- 0.5	Fiyat Sorunuz
3/4"	S8490.04	14	-1- 0.5	Fiyat Sorunuz



S8490

Not: 2/2 yollu S8491 seri için fiyat sorunuz.

* Solenoid valflerimizde C80 soketlerimiz standart olarak kullanılmaktadır. LED'li soket tercihinde 3 € fiyat farkı eklenmektedir.

GEMİ DÜDÜK VALFİ

S8610/S8680 SERİSİ

Gövde : Pirinç / Kovan: Paslanmaz

Diyafram : NBR / -10...80°C

Akışkan : Hava



S8610

Ölçü	Model No	Orifis (mm)	Basınç (Bar)	Fiyat (€)
1/2"	S8610	10	1-30	456
1/2"	S8680	14.5	0.5-40	456

* Gemilerde korno çalmak amaçlı

* Solenoid valflerimizde C80 soketlerimiz standart olarak kullanılmaktadır. LED'li soket tercihinde 3 € fiyat farkı eklenmektedir.

KISICI SOLENOID VALF

S9810 SERİSİ

Gövde : Pirinç / Kovan: Paslanmaz

Diyafram : PTFE / -10°C...+180°C

Akışkan : Sıvı, Hava



S9810

Ölçü	Model No	Orifis (mm)	Basınç (Bar)	Fiyat (€)
1/2"- 3/4"	S981003100T	10	0.5-16	Fiyat Sorunuz
3/4"- 1/2"	S981003100T-001	10	0.5-16	Fiyat Sorunuz
3/4"- 3/8"	S981003100T-002	10	0.5-16	Fiyat Sorunuz

* Solenoid valflerimizde C80 soketlerimiz standart olarak kullanılmaktadır. LED'li soket tercihinde 3 € fiyat farkı eklenmektedir.

Latching Solenoid Valfler (Sadece DC Voltajlarda)



ENERJİ TASARRUFU

LATCHING SOLENOİD VALFLER (2/2 YOLLU)

S8310 SERİSİ

Gövde : Pirinç / Kovan: Paslanmaz
Diyafram : NBR / -10..80°C, EPDM / -10..140°C, Viton / -10..160°C
Akışkan : Su, Hava, Gaz, vb.



S8310

S8310

Ölçü	Model No	Orifis (mm)	Basınç (Bar)	Fiyat (€)
1/8"	S8310.00.18	1.8	0-16	52
1/8"	S8310.00.25	2.5	0-6	52
1/8"	S8310.00.30	3	0-6	52
1/4"	S8310.01.18	1.8	0-16	54
1/4"	S8310.01.25	2.5	0-6	54
1/4"	S8310.01.30	3	0-6	54
3/8"	S8310.02	12.5	0.5-16	87
1/2"	S8310.03	14.5	0.5-16	87
3/4"	S8310.04	17	0.5-16	98
1"	S8310.05	17	0.5-16	97
1 1/4"	S8310.06	30	0.5-12	193
1 1/2"	S8310.07	39	0.5-12	198
2"	S8310.08	46	0.5-12	221

Not: Enerji verilince valf konum değiştirir ve üzerinde enerji kesilir. İkinci kez enerji verilinceye kadar valf konumunu korur ve 2. enerji verilince ilk hali konumuna döner.

* Solenoid valflerimizde C80 soketlerimiz standart olarak kullanılmaktadır. LED'li soket tercihinde 3 € fiyat farkı eklenmektedir.

* Açma ve kapama işlemlerinde faz ve nötr yön değiştirilerek konum belirlenmektedir.

LATCHING SOLENOİD VALFLER (2/2 YOLLU-NORMALDE KAPALI)



DÜŞÜK BASINÇ



ENERJİ TASARRUFU

S8320 SERİSİ

Gövde : Pirinç / Kovan: Paslanmaz
Diyafram : NBR / -10..80°C, EPDM / -10..140°C, Viton / -10..160°C
Akışkan : Su, Hava, Gaz, vb.



S8320

Ölçü	Model No	Orifis (mm)	Basınç (Bar)	Fiyat (€)
3/8"	S8320.02	12.5	0.15-16	105
1/2"	S8320.03	14.5	0.15-16	105
3/4"	S8320.04	17	0.15-8	114
1"	S8320.05	17	0.15-8	115

* Solenoid valflerimizde C80 soketlerimiz standart olarak kullanılmaktadır. LED'li soket tercihinde 3 € fiyat farkı eklenmektedir.



ENERJİ TASARRUFU

LATCHING SOLENOİD VALFLER (2/2 YOLLU)

S8330 SERİSİ (NK)

Gövde : Pirinç / Kovan: Paslanmaz
Diyafram : NBR / -10..80°C, EPDM / -10..140°C, Viton / -10..160°C
Akışkan : Su, Hava, Gaz, vb.

Ölçü	Model No	Orifis (mm)	Basınç (Bar)	Fiyat (€)
3/8"	S8330.02	12.5	0.35-16	103
1/2"	S8330.03	12.5	0.35-16	103
3/4"	S8330.04	20	0.5-16	113
1"	S8330.05	25	0.5-16	114

* Solenoid valflerimizde C80 soketlerimiz standart olarak kullanılmaktadır. LED'li soket tercihinde 3 € fiyat farkı eklenmektedir.



S8330

MANYETİK KİLİT

MK1 SERİSİ

Model No	Strok (mm)	Fiyat (€)
MK1	8	39

* Solenoid valflerimizde C80 soketlerimiz standart olarak kullanılmaktadır. LED'li soket tercihinde 3 € fiyat farkı eklenmektedir.



MK1

Latching Solenoid Valfler (Sadece DC Voltajlarda)



PİNC SOLENOİD VALFLER (2/2 YOLLU / NORMALDE KAPALI / NORMALDE AÇIK)

S8510 / S8511 (TORK-PIN) SERİSİ (NK/NA)

Gövde : Alüminyum / Kovan: Paslanmaz
Hortum : POM
Akışkan : Su, Hava, Gaz vb.
Bobin : AC, DC tüm seriler



S8510

İç Çap	Ölçü	Dış Çap	Model No	Kuvvet (N)	Fiyat (€)
6.5	9		S8510.090	13	46
6.5	9		S8511.090	13	46
5.5	8		S8510.080	11.5	46
5.5	8		S8511.080	11.5	46
4.5	7		S8510.070	10	46
4.5	7		S8511.070	10	46
3.5	6		S8510.060	8.4	46
3.5	6		S8511.060	8.4	46

Not: Bobin voltajı 110V, 24V ve 12V yapılmaktadır.

Hortum sertliğini belirtiniz.

* Solenoid valflerimizde C80 soketlerimiz standart olarak kullanılmaktadır. LED'li soket tercihinde 3 € fiyat farkı eklenmektedir.

PNÖMATİK KONTROLLÜ PİNÇ VANA (2/2 YOLLU / NORMALDE AÇIK)

S8512 SERİSİ (NA)

Gövde : Alüminyum / Kovan: Paslanmaz
Hortum : POM
Akışkan : Su, Hava, Gaz vb.



Pnömatik Kontrollü
Pinç Vana

İç Çap	Ölçü	Dış Çap	Model No	Fiyat (€)
11		15	S8512	Fiyat Sorunuz

ÖZEL SOLENOİD VALFLER (2/2 YOLLU / NORMALDE KAPALI / NORMALDE AÇIK)

S9510 SERİSİ - UZAKTAN HAVA KUMANDALI VALF

Gövde : Pirinç
Diyafram : NBR
Akışkan : Hava, Su, Gaz, Yakıt, Yağ, vb.



S9510

Ölçü	Model No	Orifis (mm)	Basınç (Bar)	Fiyat (€)
3/8"	S9510.02	12.5	0,5-10	40
1/2"	S9510.03	14.5	0,5-10	40
3/4"	S9510.04	17	0,5-10	46
1"	S9510.05	17	0,5-10	51
1 1/4"	S9510.06	30	0,5-10	153
1 1/2"	S9510.07	39	0,5-10	157
2"	S9510.08	46	0,5-10	180

Not: Kontrol basıncı, valf içinden geçen akışkan basıncından yüksek olmalıdır.

* Solenoid valflerimizde C80 soketlerimiz standart olarak kullanılmaktadır. LED'li soket tercihinde 3 € fiyat farkı eklenmektedir.

PASLANMAZ SOLENOİD VALFLER (2/2 YOLLU-NORMALDE KAPALI)

SS1010 (TORK-SK) SERİSİ

Gövde : Paslanmaz / Kovan, Çekirdek: Paslanmaz
Diyafram : NBR, Opsiyonel EPDM, Viton ve Teflon / -10..80°C
Akışkan : Su, Hava, Gaz, vb.



SS1010

Ölçü	Model No	Orifis (mm)	Basınç (Bar)	Fiyat (€)
1/8"	SS1010.00.018	1.8	0-16	63
1/8"	SS1010.00.025	2.5	0-12	63
1/8"	SS1010.00.040	4	0-9	63
1/4"	SS1010.01.018	1.8	0-16	68
1/4"	SS1010.01.025	2.5	0-12	68
1/4"	SS1010.01.030	3	0-10	68
1/4"	SS1010.01.040	4	0-9	68
1/4"	SS1010.01.050	5	0-7	68

* Solenoid valflerimizde C80 soketlerimiz standart olarak kullanılmaktadır. LED'li soket tercihinde 3 € fiyat farkı eklenmektedir.

PASLANMAZ SOLENOİD VALFLER (2/2 YOLLU-NORMALDE KAPALI)

SS1010 (TORK-SYD) SERİSİ

Gövde : 316 Kalite Paslanmaz / Kovan: Paslanmaz
Diyafram : NBR, Opsiyonel EPDM, Viton / -10..80°C
Akışkan : Su, Hava, Gaz, Asit, vb.



SS1010

Ölçü	Model No	Orifis (mm)	Basınç (Bar)	Fiyat (€)
3/8"	SS1010.02	12.5	0.5-16	140
1/2"	SS1010.03	12.5	0.5-16	140
3/4"	SS1010.04	17	0.5-16	153
1"	SS1010.05	17	0.5-16	200
1 1/4"	SS1010.06	30	0.5-16	370
1 1/2"	SS1010.07	39	0.5-16	370
2"	SS1010.08	46	0.5-16	606

* Solenoid valflerimizde C80 soketlerimiz standart olarak kullanılmaktadır. LED'li soket tercihinde 3 € fiyat farkı eklenmektedir.

PASLANMAZ SOLENOİD VALFLER (2/2 YOLLU-NORMALDE AÇIK)

SS1011 SERİSİ

Gövde : Paslanmaz / Kovan: Paslanmaz
Diyafram : NBR, Opsiyonel EPDM, Viton / -10..80°C
Akışkan : Su, Hava, Gaz, vb.



SS1011

Ölçü	Model No	Orifis (mm)	Basınç (Bar)	Fiyat (€)
1/8"	SS1011.00.018	1.8	0-12	79
1/8"	SS1011.00.025	2.5	0-10	79
1/8"	SS1011.00.030	3	0-5	79
1/4"	SS1011.01.018	1.8	0-12	80
1/4"	SS1011.01.025	2.5	0-10	80
1/4"	SS1011.01.030	3	0-5	80

* Solenoid valflerimizde C80 soketlerimiz standart olarak kullanılmaktadır. LED'li soket tercihinde 3 € fiyat farkı eklenmektedir.

SS10 Serisi Paslanmaz Solenoid Valfler



PASLANMAZ SOLENOİD VALFLER (2/2 YOLLU-NORMALDE AÇIK)

SS1011 (TORK-SYDN) SERİSİ

Gövde : 316 Kalite Paslanmaz / Kovan: Paslanmaz
Diyafram : NBR, Opsiyonel EPDM, Viton / -10..80°C
Akışkan : Su, Hava, Gaz, Asit vb.

Ölçü	Model No	Orifis (mm)	Basınç (Bar)	Fiyat (€)
3/8"	SS1011.02	12.5	0.5-12	154
1/2"	SS1011.03	12.5	0.5-12	154
3/4"	SS1011.04	17	0.5-12	168
1"	SS1011.05	17	0.5-12	220
1 1/4"	SS1011.06	30	0.5-12	408
1 1/2"	SS1011.07	39	0.5-12	427
2"	SS1011.08	46	0.5-12	667



SS1011

* Solenoid valflerimizde C80 soketlerimiz standart olarak kullanılmaktadır. LED'li soket tercihinde 3 € fiyat farkı eklenmektedir.

PASLANMAZ SOLENOİD VALFLER (2/2 YOLLU-NORMALDE KAPALI)

SS1030 SERİSİ

Gövde : 316 Kalite Paslanmaz / Kovan: Paslanmaz
Diyafram : NBR, Opsiyonel EPDM, Viton / -10..80°C
Akışkan : Su, Hava, Gaz, Asit vb.

Ölçü	Model No	Orifis (mm)	Basınç (Bar)	Fiyat (€)
3/8"	SS1030.02	12.5	0.5-16	140
1/2"	SS1030.03	12.5	0.5-16	140
3/4"	SS1030.04	20	0.5-16	158
1"	SS1030.05	25	0.5-16	206
1 1/4"	SS1030.06	30	0.5-12	370
1 1/2"	SS1030.07	39	0.5-12	389
2"	SS1030.08	46	0.5-12	606



SS1030

* Solenoid valflerimizde C80 soketlerimiz standart olarak kullanılmaktadır. LED'li soket tercihinde 3 € fiyat farkı eklenmektedir.

PASLANMAZ SOLENOİD VALFLER (2/2 YOLLU-NORMALDE AÇIK)

SS1031 SERİSİ

Gövde : 316 Kalite Paslanmaz / Kovan: Paslanmaz
Diyafram : NBR, Opsiyonel EPDM, Viton / -10..80°C
Akışkan : Su, Hava, Gaz, Asit vb.

Ölçü	Model No	Orifis (mm)	Basınç (Bar)	Fiyat (€)
3/8"	SS1031.02	12.5	0.5-12	154
1/2"	SS1031.03	12.5	0.5-12	154
3/4"	SS1031.04	20	0.5-12	168
1"	SS1031.05	25	0.5-12	220
1 1/4"	SS1031.06	30	0.5-12	408
1 1/2"	SS1031.07	39	0.5-12	427
2"	SS1031.08	46	0.5-12	667



SS1031

* Solenoid valflerimizde C80 soketlerimiz standart olarak kullanılmaktadır. LED'li soket tercihinde 3 € fiyat farkı eklenmektedir.

**PASLANMAZ SOLENOİD VALFLER
(2/2 YOLLU-NORMALDE KAPALI)**

SS1000 SERİSİ

Gövde : 316 Kalite Paslanmaz / Kovan: Paslanmaz
Diyafram : NBR, Opsiyonel EPDM, Viton / -10..80°C
Akışkan : Su, Hava, Gaz, Asit vb.

Ölçü	Model No	Orifis (mm)	Sıvı Akışkan Basınç Bar	Gaz Akışkan Basınç Bar	Fiyat (€)
3/8"	SS1000.02	12.5	0-10	0-16	157
1/2"	SS1000.03	12.5	0-10	0-16	165
3/4"	SS1000.04	17	0-10	0-16	173
1"	SS1000.05	17	0-10	0-16	220
1 1/4"	SS1000.06	30	0-16	0-3	406
1 1/2"	SS1000.07	39	0-16	0-3	427
2"	SS1000.08	46	0-16	0-3	667

* Solenoid valflerimizde C80 soketlerimiz standart olarak kullanılmaktadır. LED'li soket tercihinde 3 € fiyat farkı eklenmektedir.



SS1000

**PASLANMAZ SOLENOİD VALFLER
(2/2 YOLLU-NORMALDE KAPALI)**



S6020 (TORK-SYDZ) SERİSİ

Gövde : 304 Kalite Paslanmaz / Kovan: Paslanmaz
Diyafram : NBR, Opsiyonel EPDM, Viton / -10..80°C
Akışkan : Su, Hava, Gaz, vb.

Ölçü	Model No	Orifis (mm)	Basınç (Bar)			Fiyat (€)
			Min	AC Max	DC Max	
3/8"	S6020.02	16	0	10	6	130
1/2"	S6020.03	16	0	10	6	130
3/4"	S6020.04	20	0	10	6	145
1"	S6020.05	25	0	10	6	202
1 1/4"	S6020.06	32	0	10	6	348
1 1/2"	S6020.07	40	0	10	6	410
2"	S6020.08	50	0	10	6	582

* Solenoid valflerimizde C80 soketlerimiz standart olarak kullanılmaktadır. LED'li soket tercihinde 3 € fiyat farkı eklenmektedir.



S6020

SS10 Serisi Paslanmaz Solenoid Valfler



PASLANMAZ SOLENOİD VALFLER (2/2 YOLLU-NORMALDE AÇIK)



S6021 (TORK-SYDZN) SERİSİ

Gövde : 304 Kalite Paslanmaz / Kovan: Paslanmaz
Diyafram : NBR, Opsiyonel EPDM, Viton / -10..80°C
Akışkan : Su, Hava, Gaz, vb.

Ölçü	Model No	Orifis (mm)	Basınç (Bar)			Fiyat (€)
			Min	AC Max	DC Max	
3/8"	S6021.02	16	0	5	3	223
1/2"	S6021.03	16	0	5	3	223
3/4"	S6021.04	20	0	5	3	243
1"	S6021.05	25	0	5	3	323
1 1/4"	S6021.06	32	0	5	3	575
1 1/2"	S6021.07	40	0	5	3	642
2"	S6021.08	50	0	5	3	857



S6021

* Solenoid valflerimizde C80 soketlerimiz standart olarak kullanılmaktadır. LED'li soket tercihinde 3 € fiyat farkı eklenmektedir.

PASLANMAZ SOLENOİD VALFLER (2/2 YOLLU-NORMALDE KAPALI)

S6030 (TORK-SYD) SERİSİ

Gövde : 316 Kalite Paslanmaz / Kovan: Paslanmaz
Diyafram : NBR, Opsiyonel EPDM, Viton / -10..80°C
Akışkan : Su, Hava, Gaz, vb.

Ölçü	Model No	Orifis (mm)	Basınç (Bar)	Fiyat (€)
3/8"	S6030.02	12.5	0,5-16	140
1/2"	S6030.03	12.5	0,5-16	140
3/4"	S6030.04	20	0,5-16	158
1"	S6030.05	25	0,5-16	206
1 1/4"	S6030.06	32	0,5-16	376
1 1/2"	S6030.07	40	0,5-16	394
2"	S6030.08	50	0,5-16	615



S6030 04-05-06-07-08



S6030 02-03

PASLANMAZ SOLENOİD VALFLER (2/2 YOLLU-NORMALDE AÇIK)

S6031 (TORK-SYDN) SERİSİ

Gövde : 316 Kalite Paslanmaz / Kovan: Paslanmaz
Diyafram : NBR, Opsiyonel EPDM, Viton / -10..80°C
Akışkan : Su, Hava, Gaz, vb.

Ölçü	Model No	Orifis (mm)	Basınç (Bar)	Fiyat (€)
3/8"	S6031.02	12.5	0,5-12	154
1/2"	S6031.03	12.5	0,5-12	154
3/4"	S6031.04	20	0,5-12	166
1"	S6031.05	25	0,5-12	217
1 1/4"	S6031.06	32	0,5-12	395
1 1/2"	S6031.07	40	0,5-12	415
2"	S6031.08	50	0,5-12	646



S6031 04-05-06-07-08



S6031 02-03

PASLANMAZ SOLENOİD VALFLER (2/2 YOLLU-NORMALDE KAPALI)

SS1013 (TORK-SK) SERİSİ

Gövde : Paslanmaz / Kovan, Çekirdek: Paslanmaz
Diyafram : NBR, Opsiyonel EPDM, Viton ve Teflon / -10..160°C
Akışkan : Su, Hava, Gaz, vb.

Ölçü	Model No	Orifis (mm)	Basınç (Bar)	Fiyat (€)
1/8"	SS1013.00.010	1	0-100**	61
1/8"	SS1013.00.018	1.8	0-50	61
1/8"	SS1013.00.025	2.5	0-20	61
1/8"	SS1013.00.010	1	0-100**	67
1/4"	SS1013.01.018	1.8	0-50	68
1/4"	SS1013.01.025	2.5	0-20	79
3/8"	SS1013.02.125	12.5	0.5-40	140
1/2"	SS1013.03.125	12.5	0.5-40	140
3/4"	SS1013.04.170	17	0.5-40	153
1"	SS1013.05.170	17	0.5-40	200

* Solenoid valflerimizde C80 soketlerimiz standart olarak kullanılmaktadır. LED'li soket tercihinde 3 € fiyat farkı eklenmektedir.

* Viton tercihlerinde 4 € fiyat farkı eklenmektedir.

** SS1013.00.010 ve SS1013.01.010 numaralı ürünler için NBR, EPDM ve Viton diyafram ile maksimum basınç değeri 70 bar, Teflon malzeme ile maksimum basınç 100 bar'dır.



PASLANMAZ SOLENOİD VALFLER (2/2 YOLLU-NORMALDE AÇIK)

SS1012 (TORK-SYDA) SERİSİ

Gövde : Paslanmaz / Kovan: Paslanmaz
Diyafram : NBR, Opsiyonel EPDM, Viton / -10..80°C
Akışkan : Su, Hava, Gaz, Asit vb.

Ölçü	Model No	Orifis (mm)	Basınç (Bar)	Fiyat (€)
3/8"	SS1012.02	12.5	0.5-16	120
1/2"	SS1012.03	12.5	0.5-16	120
3/4"	SS1012.04	17	0.5-16	120
1"	SS1012.05	17	0.5-16	120

* Solenoid valflerimizde C80 soketlerimiz standart olarak kullanılmaktadır. LED'li soket tercihinde 3 € fiyat farkı eklenmektedir.



PASLANMAZ SOLENOİD VALFLER (2/2 YOLLU-NORMALDE AÇIK)



SS1014 (TORK-SYDA) SERİSİ

Gövde : Paslanmaz / Kovan: Paslanmaz
Diyafram : NBR, Opsiyonel EPDM, Viton / -10..80°C
Akışkan : Su, Hava, Gaz, Asit vb.

Ölçü	Model No	Orifis (mm)	Basınç (Bar)	Fiyat (€)
3/8"	SS1014.02	12.5	0.5-40	125
1/2"	SS1014.03	12.5	0.5-40	125
3/4"	SS1014.04	17	0.5-40	125
1"	SS1014.05	17	0.5-40	130

* Solenoid valflerimizde C80 soketlerimiz standart olarak kullanılmaktadır. LED'li soket tercihinde 3 € fiyat farkı eklenmektedir.



SS1014

SS10 Serisi Paslanmaz Solenoid Valfler



PASLANMAZ SOLENOİD VALFLER (2/2 YOLLU-NORMALDE KAPALI), FLANŞLI

SS1010-F (TORK-SYDF) SERİSİ

Gövde : Paslanmaz / Kovan: Paslanmaz
Diyafram : NBR, Opsiyonel EPDM, Viton / -10..80°C
Akışkan : Su, Hava, Gaz, vb.

Ölçü	Model No	Orifis (mm)	Basınç (Bar)	Fiyat (€)
DN32	SS1010.06-F	30	0,5-16	421
DN40	SS1010.07-F	39	0,5-16	427
DN50	SS1010.08-F	46	0,5-16	663

* Solenoid valflerimizde C80 soketlerimiz standart olarak kullanılmaktadır. LED'li soket tercihinde 3 € fiyat farkı eklenmektedir.



SS1010-F

PASLANMAZ SOLENOİD VALFLER (2/2 YOLLU-NORMALDE AÇIK), FLANŞLI

SS1011-F (TORK-SYDFN) SERİSİ

Gövde : Paslanmaz / Kovan: Paslanmaz
Diyafram : NBR, Opsiyonel EPDM, Viton / -10..80°C
Akışkan : Su, Hava, Gaz, vb.

Ölçü	Model No	Orifis (mm)	Basınç (Bar)	Fiyat (€)
DN32	SS1011.06-F	30	0,5-10	441
DN40	SS1011.07-F	39	0,5-10	449
DN50	SS1011.08-F	46	0,5-10	696

* Solenoid valflerimizde C80 soketlerimiz standart olarak kullanılmaktadır. LED'li soket tercihinde 3 € fiyat farkı eklenmektedir.



SS1011-F

PASLANMAZ SOLENOİD VALFLER (3/2 YOLLU-NORMALDE KAPALI)

SS1015 (TORK-SY.3W) SERİSİ

Gövde : Paslanmaz / Kovan: Paslanmaz
Diyafram : Viton / -10..160°C
Akışkan : Su, Hava, Gaz, vb.

Ölçü	Model No	Orifis (mm)	Basınç (Bar)	Fiyat (€)
1/8"	SS1015.00.018	1,8	0-6	67
1/8"	SS1015.00.025	2,5	0-3	67
1/4"	SS1015.01.018	1,8	0-6	68
1/4"	SS1015.01.025	2,5	0-3	68

* Solenoid valflerimizde C80 soketlerimiz standart olarak kullanılmaktadır. LED'li soket tercihinde 3 € fiyat farkı eklenmektedir.

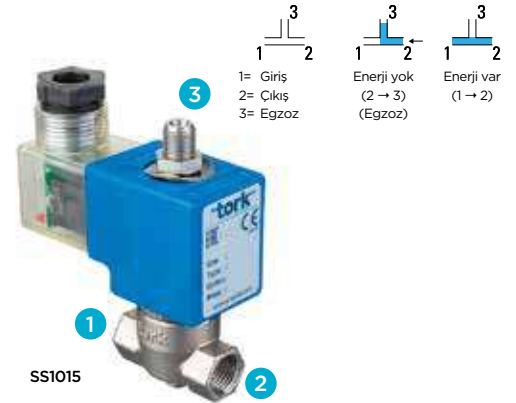

SS1015

PASLANMAZ SOLENOİD VALFLER (3/2 YOLLU-NORMALDE AÇIK)

SS1016 (TORK-SY.3W) SERİSİ

Gövde : Paslanmaz / Kovan: Paslanmaz
Diyafram : Viton / -10..160°C
Akışkan : Su, Hava, Gaz, vb.

Ölçü	Model No	Orifis (mm)	Basınç (Bar)	Fiyat (€)
1/8"	SS1016.00.015	1,5	0-14	73
1/4"	SS1016.01.015	1,5	0-14	75

* Solenoid valflerimizde C80 soketlerimiz standart olarak kullanılmaktadır. LED'li soket tercihinde 3 € fiyat farkı eklenmektedir.

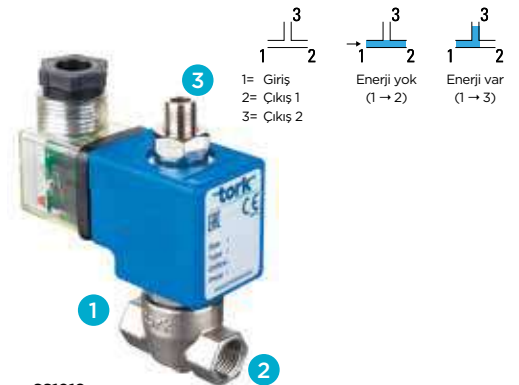

SS1016

PASLANMAZ SOLENOİD VALFLER (3/2 YOLLU-NORMALDE KAPALI)

SS1017 (TORK-SY.3W) SERİSİ

Gövde : Paslanmaz / Kovan: Paslanmaz
Diyafram : Viton / -10..160°C
Akışkan : Su, Hava, Gaz, vb.

Ölçü	Model No	Orifis (mm)	Basınç (Bar)	Fiyat (€)
1/8"	SS1017.00.010	1	0-16	67
1/8"	SS1017.00.018	1.8	0-10	67
1/8"	SS1017.00.025	2.5	0-3	67
1/4"	SS1017.01.010	1	0-16	68
1/4"	SS1017.01.018	1.8	0-10	68
1/4"	SS1017.01.025	2.5	0-3	68

* Solenoid valflerimizde C80 soketlerimiz standart olarak kullanılmaktadır. LED'li soket tercihinde 3 € fiyat farkı eklenmektedir.

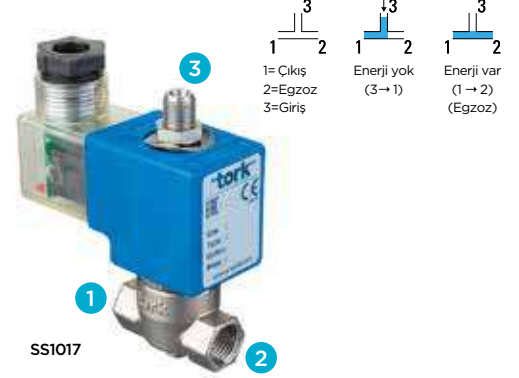

PASLANMAZ SOLENOİD VALFLER (3/2 YOLLU-NORMALDE KAPALI)

SS1019 (TORK-SYDA) SERİSİ

Gövde : 316 Kalite Paslanmaz / Kovan: Paslanmaz
Diyafram : Viton/ -10..180°C
Akışkan : Su, Hava, Gaz, vb.

Ölçü	Model No	Orifis (mm)	Basınç (Bar)	Fiyat (€)
1/8"	SS1019.00.025	2.5	0-10	67
1/4"	SS1019.01.025	2.5	0-10	68

* Solenoid valflerimizde C80 soketlerimiz standart olarak kullanılmaktadır. LED'li soket tercihinde 3 € fiyat farkı eklenmektedir.

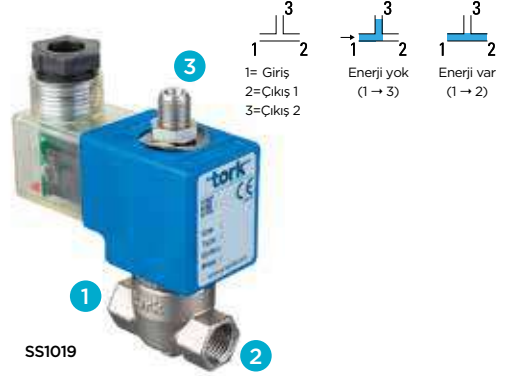

PASLANMAZ SOLENOİD VALFLER (2/2 YOLLU-NORMALDE KAPALI)

SS1050 SERİSİ

Gövde : Paslanmaz / Kovan: Paslanmaz
Diyafram : NBR, Opsiyonel EPDM, Viton / -10..80°C
Akışkan : Su, Hava, Gaz, vb.

Ölçü	Model No	Orifis (mm)	Basınç (Bar)	Fiyat (€)
3/8"	SS1050.02.050	5	0-7	67
3/8"	SS1050.02.060	6	0-6	67
3/8"	SS1050.02.070	7	0-5	67
1/2"	SS1050.03.050	5	0-7	68
1/2"	SS1050.03.060	6	0-6	68
1/2"	SS1050.03.070	7	0-5	68
1/2"	SS1050.03.090	9	0-2	68
1/2"	SS1050.03.100	10	0-1	68
3/4"	SS1050.04.050	5	0-7	78
3/4"	SS1050.04.060	6	0-6	78
3/4"	SS1050.04.070	7	0-5	78
1"	SS1050.05.050	5	0-7	84
1"	SS1050.05.060	6	0-6	84



* Solenoid valflerimizde C80 soketlerimiz standart olarak kullanılmaktadır. LED'li soket tercihinde 3 € fiyat farkı eklenmektedir.

SS10 Serisi Paslanmaz Solenoid Valfler



PASLANMAZ SOLENOİD VALFLER (2/2 YOLLU-NORMALDE AÇIK)

SS1051 SERİSİ

Gövde : Paslanmaz / Kovan: Paslanmaz
Diyafram : NBR, Opsiyonel EPDM, Viton / -10..80°C
Akışkan : Su, Hava, Gaz, vb.

Ölçü	Model No	Orifis (mm)	Basınç (Bar)	Fiyat (€)
3/8"	SS1051.02.018	1,8	0-12	82
3/8"	SS1051.02.025	2,5	0-10	82
3/8"	SS1051.02.030	3	0-5	82
1/2"	SS1051.03.018	1,8	0-12	83
1/2"	SS1051.03.025	2,5	0-10	83
1/2"	SS1051.03.030	3	0-5	83
3/4"	SS1051.04.018	1,8	0-12	88
3/4"	SS1051.04.025	2,5	0-10	88
3/4"	SS1051.04.030	3	0-5	88
1"	SS1051.05.018	1,8	0-12	92
1"	SS1051.05.025	2,5	0-10	92
1"	SS1051.05.030	3	0-5	92

* Solenoid valflerimizde C80 soketlerimiz standart olarak kullanılmaktadır. LED'li soket tercihinde 3 € fiyat farkı eklenmektedir.



SS1051

PASLANMAZ SOLENOİD VALFLER (3/2 YOLLU-NORMALDE KAPALI)

SS1059 (TORK-SY) SERİSİ

Gövde : Paslanmaz / Kovan: Paslanmaz
Diyafram : Viton, Opsiyonel EPDM, NBR / -10..160°C
Akışkan : Su, Hava, Gaz, vb.

Ölçü	Model No	Orifis (mm)	Basınç (Bar)	Fiyat (€)
1/8"	SS1059.00.025	2,5	0-10	61
1/4"	SS1059.01.025	2,5	0-10	61

* Solenoid valflerimizde C80 soketlerimiz standart olarak kullanılmaktadır. LED'li soket tercihinde 3 € fiyat farkı eklenmektedir.



SS1059

PASLANMAZ SOLENOİD VALFLER (2/2 YOLLU-NORMALDE KAPALI)

SS1090 (TORK-SY) SERİSİ

Gövde : Paslanmaz / Kovan: Paslanmaz
Diyafram : PTFE, Opsiyonel EPDM, NBR, Viton / -10..160°C
Akışkan : Su, Hava, Gaz, vb.

Ölçü	Model No	Orifis (mm)	Basınç (Bar)	Fiyat (€)
1/8"	SS1090.00.025	2,5	0-12	61
1/4"	SS1090.01.025	2,5	0-12	61
3/8"	SS1090.02.070	7	0-5	67

* Solenoid valflerimizde C80 soketlerimiz standart olarak kullanılmaktadır. LED'li soket tercihinde 3 € fiyat farkı eklenmektedir.



SS1090

**PASLANMAZ SOLENOİD VALFLER
(2/2 YOLLU-NORMALDE AÇIK)**

SS1091 (TORK-SY) SERİSİ

Gövde : Paslanmaz / Kovan: Paslanmaz
Diyafram : PTFE, Opsiyonel EPDM, NBR, Viton / -10..160°C
Akışkan : Su, Hava, Gaz, vb.

Ölçü	Model No	Orifis (mm)	Basınç (Bar)	Fiyat (€)
1/8"	SS1091.00.025	2.5	0-10	61
1/4"	SS1091.01.025	2.5	0-10	61

* Solenoid valflerimizde C80 soketlerimiz standart olarak kullanılmaktadır. LED'li soket tercihinde 3 € fiyat farkı eklenmektedir.



SS1091

**PASLANMAZ SOLENOİD VALFLER
(3/2 YOLLU-NORMALDE KAPALI)**

SS1099 (TORK-SY) SERİSİ

Gövde : Paslanmaz / Kovan: Paslanmaz
Diyafram : Viton, Opsiyonel EPDM, NBR / -10..160°C
Akışkan : Su, Hava, Gaz, vb.

Ölçü	Model No	Orifis (mm)	Basınç (Bar)	Fiyat (€)
1/8"	SS1099.00.025	2.5	0-10	61
1/4"	SS1099.01.025	2.5	0-10	61

* Solenoid valflerimizde C80 soketlerimiz standart olarak kullanılmaktadır. LED'li soket tercihinde 3 € fiyat farkı eklenmektedir.



SS1099



PATLAÇ VALF

Patlaç Valf ve Aksesuarları

PL10 SERİSİ POWER PATLAÇ SOLENOİD VALFLER (NORMALDE KAPALI)

PL1010 (TORK-P) SERİSİ

Gövde : Alüminyum Enjeksiyon
Diyafram : Termoplastik, Viton, NBR
Akışkan : Hava

Ölçü	Model No	Orifis (mm)	Basınç (Bar)	Fiyat (€)	
				NBR	Viton
3/4"	PL1010.04	25	0.5-8	€57	€75
1"	PL1010.05	25	0.5-8	€57	€75
1 1/2"	PL1010.07	44	0.5-8	€87	€113
2"	PL1010.08	50	3-8	€263	-
2"	PL1011.08	50	3-8	€271	-
2 1/2"	PL1010.09	65	3-8	€406	-
3"	PL1010.10	80	3-8	€765	-

Çalışma Sıcaklıkları:
Termoplastik: -20°C...+120°C
Viton : -10...160°C
NBR : -10...80°C



PL1010



PL1010

PL1020 SERİSİ - UZAKTAN KONTROL TİP PATLAÇ VALF

Gövde : Alüminyum Enjeksiyon
Diyafram : Neopren(1 1/2"), NBR, Opsiyonel Viton
Akışkan : Hava

Ölçü	Model No	Orifis (mm)	Basınç (Bar)	Fiyat (€)	
				NBR	Viton
3/4"	PL1020.04	25	0.5-8	€51	€59
1"	PL1020.05	25	0.5-8	€51	€59
1 1/2"	PL1020.07	44	0.5-8	€77	€93
2"	PL1020.08	50	3-8	€234	-
2"	PL1020.08	50	3-8	€254	-
2 1/2"	PL1020.09	65	3-8	€392	-
3"	PL1020.10	80	3-8	€759	-



PL1020



PL1020

PL1030 (TORK-PRD) SERİSİ - RAKORLU BAĞLANTILI TİP PATLAÇ VALF

Gövde : Alüminyum Enjeksiyon
Diyafram : NBR, Opsiyonel Viton
Akışkan : Hava

Ölçü	Model No	Orifis (mm)	Basınç (Bar)	Fiyat (€)	
				NBR	Viton
3/4"	PL1030.04	25	0.5-8	€93	€109
1"	PL1030.05	25	0.5-8	€93	€109
1 1/2"	PL1030.07	44	0.5-8	€123	€150



PL1030



PL1030

PL1050 SERİSİ - UZAKTAN KONTROLLÜ RAKORLU PATLAÇ VALF

Gövde : Alüminyum Enjeksiyon
Diyafram : NBR, Opsiyonel Viton
Akışkan : Hava

Ölçü	Model No	Orifis (mm)	Basınç (Bar)	Fiyat (€)
3/4"	PL1050.04	25	0.5-8	€83
1"	PL1050.05	25	0.5-8	€83
1 1/2"	PL1050.07	40	0.5-8	€114



PL1050



PL1050

Patlaç Valfler ve Aksesuarları

PX10 SERİSİ EX-PROOF (ATEX) PATLAÇ SOLENOİD VALFLER (NORMALDE KAPALI) VE PATLAÇ VALF AKSESUARLARI

PX1010 (TORK-Exp) SERİSİ

Gövde : Alüminyum Enjeksiyon
Diyafram : NBR
Akışkan : Hava

Ölçü	Model No	Orifis (mm)	Basınç (Bar)	Fiyat (€)
3/4"	PX1010.04	20	0.5-8	€190
1"	PX1010.05	25	0.5-8	€190
1 1/2"	PX1010.07	40	0.5-8	€221
2"	PX1010.08	50	0.5-9.8	Fiyat Sorunuz
2 1/2"	PX1010.09	65	0.5-9.8	Fiyat Sorunuz
3"	PX1010.10	80	0.5-9.8	Fiyat Sorunuz

Not : Ex-proof özelliği yalnızca bobin içindir. C41 Seri exproof: II2G Ex mb IIC T4 IP67

Çalışma Sıcaklıkları:
Termoplastik: -20°C...+120°C
Viton : -10...160°C
NBR : -10...80°C



PATLAÇ VALF KONTROL PANOSU

C95 (TORK-PZR) SERİSİ - Çok Çıkışlı Zaman Rölesi

Ara süre : 0.1 Sn..10 Sn
Darbe Süresi : 0.1 Sn..999.9 Sn
Bekletme Süresi : 0.1 Sn..999.9 Sn
Çalışma Gerilimi : 220VAC, Opsiyonel 24VDC

Model No	Çıkış	Fiyat (€)
C95.08-220V AC	8 Output	483
C95.16-220V AC	16 Output	744
C95.24-220V AC	24 Output	1007
C95.32-220V AC	32 Output	1290
C95.40-220V AC	40 Output	1595
C95.08-24V DC	8 Output	590
C95.16-24V DC	16 Output	781
C95.24-24V DC	24 Output	1058
C95.32-24V DC	32 Output	1355
C95.40-24V DC	40 Output	1677



ZAMAN KONTROL (TIMER) CİHAZLARI

C93/C94 TIMER SERİSİ - Tek Çıkışlı Zaman Rölesi

Model No	Yeni Model No	Bekleme Zamanı	Boşaltma Zamanı	Fiyat (€)
TORK-Z 720 - (Standart Bobin)	C93	0.5 dk..45 dk.	0.5 sn..10 sn.	40
TORK-Z 790 - (Mini Bobin)	C94	0.5 dk..45 dk.	0.5 sn..10 sn.	40
TORK-Z 795 - (Standart Bobin Dijital Tip)	C96	10 ms..100 sa.	10 ms..100 sa.	45

* Solenoid valflerimizde C80 soketlerimiz standart olarak kullanılmaktadır. LED'li soket tercihinde 3 € fiyat farkı eklenmektedir.



PATLAÇ VALF AKSESUARLARI

TORK-P SERİSİ PATLAÇ VALF DİYAFRAMLARI - TERMOPLAST

Model No	Tip	Ölçü	Çalışma Sıcaklığı	Fiyat (€)
DYF39PAYPOB34100	Yeni	3/4" - 1"	-10 ... +110	16
DYF39PAYPKB0112	Yeni - Alt Küçük	1 1/2"	-10 ... +110	16
DYF39PAYPBB0112-Y	Yeni - Üst Büyük	1 1/2"	-10 ... +110	25

TORK-P SERİSİ PATLAÇ VALF DİYAFRAMLARI - VİTON

Model No	Tip	Ölçü	Çalışma Sıcaklığı	Fiyat (€)
DYF32PAOBY100-01	Yeni	3/4" - 1"	-10 ... +160	23
DYF32PAO34100-ET	Eski (PTFE Conta Yok)	3/4" - 1"	-10 ... +160	23
DYF32PABBY112-02	Yeni - Alt Büyük	1 1/2"	-10 ... +160	40
DYF32PABBY112-ET	Eski (PTFE Conta Yok)-Alt Büyük	1 1/2"	-10 ... +160	40
DYF32PAKBY112-01	Üst Küçük (Eski ve Yeni aynı)	1 1/2"	-10 ... +160	23

Patlaç Valf Diyaframı, Termoplastik



Patlaç Valf Viton Diyaframı

Viton Diyafram 100°C ve Üzeri Sıcak Uygulamalar için

Patlaç Valf ve Aksesuarları

TORK-P SERİSİ PATLAÇ VALF DİYAFLARLARI - NBR

Model No	Açıklama	Ölçü	Çalışma Sıcaklığı	Fiyat (€)
DYF33PA034100-01	Yeni	3/4" - 1"	-10 ... +80	16
DYF33PA034100-ET	Eski (PTFE Conta Yok)	3/4" - 1"	-10 ... +80	16
DYF33PABBY112-02	Yeni - Alt Büyük	1 1/2"	-10 ... +80	25
DYF33PABBY112-ET	Eski (PTFE Conta Yok)-Alt Büyük	1 1/2"	-10 ... +80	25
DYF33PAKBY112-01	Üst Küçük (Eski ve Yeni aynı)	1 1/2"	-10 ... +80	16

Patlaç Valf diyaframı NBR



Doğal Gaz Solenoid Valfler ve Regülatörler

DOĞAL GAZ SOLENOİD VALFLER (2/2 YOLLU-NORMALDE AÇIK)

S8011 - S8012 - S8014 (TORK-GV) SERİSİ - GAZ KAÇAĞI ÖNLEME

Gövde : Alüminyum Enjeksiyon
Diyafram : NBR
Akışkan : Doğal gaz, LPG, Metan, Propan vb.

Ölçü (BSP)	Model No	Orifis (mm)	Basınç (Bar)	Fiyat (€)
3/8"	S8011.02	24	0-0.5	€27
1/2"	S8011.03	24	0-0.5	€27
3/4"	S8011.04	24	0-0.5	€27
1"	S8011.05	24	0-0.5	€27
1 1/4"	S8011.06	40	0-0.5	€38
1 1/2"	S8011.07	40	0-0.5	€38
2"	S8011.08	50	0-0.5	€38
3/8"	S8012.02	24	0-2	€27
1/2"	S8012.03	24	0-2	€27
3/4"	S8012.04	24	0-2	€27
1"	S8012.05	24	0-2	€27
1 1/2"	S8014.03	24	0-4	€38



S8011
N.O.

Not: Enerji bobine verilince, hattaki gaz akışını keser. Elle tekrar kurulup normalde açık pozisyona getirilerek devreye tekrar alınmış olur. Gaz Alarm Cihazı kontak ile kullanılır.

* Solenoid valflerimizde C80 soketlerimiz standart olarak kullanılmaktadır. LED'li soket tercihinde 3 € fiyat farkı eklenmektedir.

DOĞAL GAZ SOLENOİD VALFLER (2/2 YOLLU-NORMALDE KAPALI)

S8086 - GAZ KAÇAĞI ÖNLEME

Gövde : Alüminyum Enjeksiyon
Diyafram : NBR
Akışkan : Doğal gaz, LPG, Metan, Propan vb.

Ölçü (BSP)	Model No	Orifis (mm)	Basınç (Bar)	Fiyat (€)
3/8"	S8086.02	24	0-0.5	€43
1/2"	S8086.03	24	0-0.5	€43
3/4"	S8086.04	24	0-0.5	€43
1"	S8086.05	24	0-0.5	€49



S8086
N.C.

Not: Gaz Alarm Cihazı kontak ile kullanılır. Elektrik bobine verilince gaz geçişine müsaade eder.

* Solenoid valflerimizde C80 soketlerimiz standart olarak kullanılmaktadır. LED'li soket tercihinde 3 € fiyat farkı eklenmektedir.

Doğal Gaz Solenoid Valfler ve Regülatörler

DOĞAL GAZ SOLENOİD VALFLER (2/2 YOLLU-NORMALDE KAPALI)

S8087 - GAZ KAÇAĞI ÖNLEME

Gövde : Alüminyum Enjeksiyon
 Diyafram : NBR
 Akışkan : Doğal gaz, LPG, Metan, Propan vb.

Ölçü (BSP)	Model No	Orifis (mm)	Basınç (Bar)	Fiyat (€)
3/8"	S8087.02	24	0-4	€48
1/2"	S8087.03	24	0-4	€48
3/4"	S8087.04	24	0-4	€48
1"	S8087.05	24	0-4	€54

Not: Gaz Alram Cihazı kontak ile kullanılır. Elektrik bobine verilince gaz geçişine müsaade eder.
 * Solenoid valflerimizde C80 soketlerimiz standart olarak kullanılmaktadır. LED'li soket tercihinde 3 € fiyat farkı eklenmektedir.



S8087
N.C.

DOĞAL GAZ SOLENOİD VALFLER (2/2 YOLLU-NORMALDE AÇIK)

S8079 (TORK-GVF) SERİSİ - GAZ KAÇAĞI ÖNLEME

Gövde : Alüminyum Enjeksiyon
 Diyafram : NBR
 Akışkan : Doğal gaz, LPG, Metan, Propan vb.

Ölçü (BSP)	Model No	Orifis (mm)	Basınç (Bar)	Fiyat (€)
NW65	S8079.09	65	0-1	270
NW80	S8079.10	80	0-1	321
NW100	S8079.12	100	0-1	591

Not: Gaz Alram Cihazı kontak ile kullanılır.
 * Solenoid valflerimizde C80 soketlerimiz standart olarak kullanılmaktadır. LED'li soket tercihinde 3 € fiyat farkı eklenmektedir.



S8079
N.O.

Doğal Gaz Solenoid Valfler ve Regülatörler

DOĞAL GAZ DÜZ REGÜLATÖRLER

GR20 (TORK-GR1) SERİSİ

Gövde : Alüminyum Enjeksiyon
 Diyafram : NBR
 Akışkan : Doğal gaz, LPG, Metan, Propan vb.Giriş/ Çıkış
 Basıncı : Giriş, 500 mbar - Çıkış, 0..98 mbar

Ölçü	Model No	Orifis (mm)	Basıncı (Bar)	Fiyat (€)
1/2"	GR20.03	10	0-0.5	46
3/4"	GR20.04	15	0-0.5	46
1"	GR20.05	20	0-0.5	50



GR20

DOĞAL GAZ DÜZ REGÜLATÖRLER

GR30 (TORK-GR) SERİSİ

Gövde : Alüminyum Enjeksiyon
 Diyafram : NBR
 Akışkan : Doğal gaz, LPG, Metan, Propan vb.
 Giriş/ Çıkış Basıncı : 1 bar / 10..500 mbar

Ölçü (BSP)	Model No	Orifis (mm)	Basıncı (Bar)	Fiyat (€)
1/2"	GR30.03	20	0-1	€54
3/4"	GR30.04	25	0-1	€54
1"	GR30.05	35	0-1	€54
1 1/4"	GR30.06	85	0-1	€124
1 1/2"	GR30.07	85	0-1	€124
2"	GR30.08	135	0-1	€129



GR30

DOĞAL GAZ SHUT OFF REGÜLATÖRLER

GR60 (TORK-GRE) SERİSİ

Gövde : Alüminyum Enjeksiyon
 Diyafram : NBR
 Akışkan : Doğal gaz, LPG, Metan, Propan vb.
 Giriş/ Çıkış Basıncı : 1 bar / 8-14 mbar, 14-25 mbar (Standart), 25-68 mbar, 68-120 mbar, 120-180 mbar, 320-450 mbar

Ölçü	Model No	Orifis (mm)	Basıncı (Bar)	Fiyat (€)
1/2"	GR60.03	20	0-1	€82
3/4"	GR60.04	25	0-1	€82
1"	GR60.05	35	0-1	€82
1 1/4"	GR60.06	85	0-1	€154
1 1/2"	GR60.07	85	0-1	€154
2"	GR60.08	135	0-1	€163



GR60

FİLTRE

GF10 (TORK-GFT) SERİSİ

Gövde : Alüminyum Enjeksiyon
 Diyafram : Sentetik Elyaf
 Akışkan : Doğal gaz, LPG, Metan, Propan vb.

Ölçü	Model No	Orifis (mm)	Basıncı (Bar)	Fiyat (€)
1/2"	GF10.03	15	0-4	€21
3/4"	GF10.04	20	0-4	€21
1"	GF10.05	25	0-4	€21
1 1/4"	GF10.06	32	0-4	€27
1 1/2"	GF10.07	40	0-4	€27
2"	GF10.08	50	0-4	€29



GF10

Solenoid Valfler

S8010 (TORK-GG) SERİSİ

Gövde : Pirinç / Kovan: Pirinç
 Diyafram : NBR / -10..80°
 Akışkan : Doğal gaz, LPG

Ölçü	Model No	Orifis (mm)	Basınç (Bar)	Fiyat (€)
1/8"	S8010.00.040	4	0-9	€44
1/4"	S8010.01.040	4	0-9	€44
3/8"	S8010.02	12.5	1-16	€54
1/2"	S8010.03	14.5	1-16	€54
3/4"	S8010.04	17	1-16	€62
1"	S8010.05	17	1-16	€65

* Solenoid valflerimizde C80 soketlerimiz standart olarak kullanılmaktadır. LED'li soket tercihinde 3 € fiyat farkı eklenmektedir.



GAZ ALARM CİHAZLARI

TORK-GA SERİSİ

Model No	Çalışma Gerilimi	Gövde	Fiyat (€)
TORK-GA 10	230 VAC 50/60 Hz	PVC	14
TORK-GA 12	230 VAC 50/60 Hz	PVC	Fiyat Sorunuz
TORK-GA 14	230 VAC 50/60 Hz	PVC	Fiyat Sorunuz
TORK-GA 15	230 VAC 50/60 Hz	PVC	Fiyat Sorunuz
TORK-GA 20	230 VAC 50/60 Hz	PVC	38
TORK-GA 21	12-24 VAC, 12-24 VDC	Aluminium Injection	258
GAP 10	230 VAC 50/60 Hz	PVC	553
GAP 30	24 VAC 50/60 Hz	PVC	Fiyat Sorunuz

Not: GA20 ATEX Sınıfı : IIG Ex mb IIB T6 Zone 1 Zone 2
 GA21 ATEX Sınıfı : II G Ex d IIB T6 Zone 1 Zone 2



MEKANİK DEPREM VANASI (SİSMİK VALF)

TORK-GA SERİSİ

Gövde : Alüminyum (İç Aksan Pirinç ve Paslanmaz Çelik)
 Çalışma Sıcaklığı : 60°
 Akışkan : Doğal gaz, LPG, Metan, Propan vb.

Ölçü	Model No	Basınç (Bar)	Fiyat (€)
1"	TORK-FDV 25	0-500	46
1 1/4"	TORK-FDV 32	0-500	46
1 1/2"	TORK-FDV 40	0-500	47
2"	TORK-FDV 50	0-500	47



FDV SERİSİ

S9520 SERİSİ SU DAĞITIM VALFİ



S9520 (TORK-PRBD) SERİSİ

Gövde : PİK Döküm
 Diyafram : HNBR
 Akışkan : Su

Ölçü	Model No	Orifis (mm)	Basınç (Bar)	Fiyat (€)
DN50	S9520.08.050.N	50	1-16	Fiyat Sorunuz
DN80	S9520.10.080.N	80	1-16	Fiyat Sorunuz

* Solenoid valflerimizde C80 soketlerimiz standart olarak kullanılmaktadır. LED'li soket tercihinde 3 € fiyat farkı eklenmektedir.



Su Dağıtım
 Temel Vana Gövdesi

- Kullanım Amaçları
- Dağıtım
 - Regülatör
 - Koç darbe önleme
 - Seviye kontrol

Solenoid Valfler

MANOMETRE

TORK-GA SERİSİ

Gövde : Metal
Çalışma Sıcaklığı : 80°
Akışkan : Doğalgaz



Ölçü	Model No	Basınç (Bar)	Fiyat (€)
1/4"	PKNS-MM063100011871(CL 2.5)	0-600	Fiyat Sorunuz
1/4"	PKNS-MM063100011871(CL 1.6)	0-100	Fiyat Sorunuz
1/4"	PKNS-MM063100011871(CL 1.6)	0-600	Fiyat Sorunuz

BORU SIZDIRMAZLIK ELEMANI

BORU SIZDIRMAZLIK ELEMANI

Akışkan: Su, yağ, gaz ve birçok kimyasalın geçtiği boru dışlilerinde sızdırmazlık sağlamak amaçlı kullanılır.



Model No	Basınç (psi)	Fiyat (€)
TORK-TITE 2943	100	Fiyat Sorunuz

COAX SOLENOİD VALFLER

2/2 Yollu Direkt Çekmeli Coaxial Solenoid Vana

Gövde : Alüminyum Enjeksiyon
Diyafram : Sentetik Elyaf
Akışkan : Doğal gaz, LPG, Metan, Propan, Viskos Akışkan, Yüksek Basınç Akışkan, Partiküllü Akışkan
Bağlantı Model No Orifis(mm) Ortam Sıcaklığı (°) Akışkan Sıcaklığı (°) Fiyat (€)

1/4" - 3/4"	TORK- MK10	DN10	-10..+80°C	-20..+120°C	Fiyat Sorunuz
3/8" - 3/4"	TORK-MK/FK15	DN15	-20..+80°C	-20..+160°C	Fiyat Sorunuz
3/4" - 1 1/4"	TORK-MK/FK20	DN20	-20..+80°C	-20..+160°C	Fiyat Sorunuz
1" - 1 1/2"	TORK-MK/FK25	DN25	-20..+80°C	-20..+160°C	Fiyat Sorunuz
1 1/4" - 1 1/2"	TORK-MK/FK32	DN32	-20..+80°C	-20..+160°C	Fiyat Sorunuz
1/2" - 2"	TORK-MK/FK40	DN40	-20..+80°C	-20..+160°C	Fiyat Sorunuz
2"	TORK-MK/FK50	DN50	-20..+80°C	-20..+120°C	Fiyat Sorunuz
-	TORK-FK65	DN65	-20..+80°C	-20..+80°C	Fiyat Sorunuz
-	TORK-FK80	DN80	-20..+80°C	-20..+80°C	Fiyat Sorunuz



2 Yollu
N.K.

COAX SOLENOİD VALFLER

2/2 Yollu Direkt Çekmeli Coaxial Solenoid Vana

Gövde : Alüminyum Enjeksiyon
Diyafram : Sentetik Elyaf
Akışkan : Doğalgaz, LPG, Metan, Propan, Viskos Akışkan, Yüksek Basınç Akışkan, Partiküllü Akışkan
Bağlantı Model No Orifis(mm) Ortam Sıcaklığı (°) Akışkan Sıcaklığı (°) Fiyat (€)

1/4" - 3/4"	TORK- MK10 DR	DN10	-10..+80°C	-20..+120°C	Fiyat Sorunuz
3/8" - 3/4"	TORK-MK/FK15 DR	DN15	-20..+80°C	-20..+160°C	Fiyat Sorunuz
3/4" - 1 1/4"	TORK-MK/FK20 DR	DN20	-20..+80°C	-20..+160°C	Fiyat Sorunuz
1" - 1 1/2"	TORK-MK/FK25 DR	DN25	-20..+80°C	-20..+160°C	Fiyat Sorunuz
1 1/4" - 1 1/2"	TORK-MK/FK32 DR	DN32	-20..+80°C	-20..+160°C	Fiyat Sorunuz
1/2" - 2"	TORK-MK/FK40 DR	DN40	-20..+80°C	-20..+160°C	Fiyat Sorunuz
2"	TORK-MK/FK50 DR	DN50	-20..+80°C	-20..+120°C	Fiyat Sorunuz
-	TORK-FK65 DR	DN65	-20..+80°C	-20..+80°C	Fiyat Sorunuz
-	TORK-FK80 DR	DN80	-20..+80°C	-20..+80°C	Fiyat Sorunuz



3 Yollu
N.K.

Solenoid Valf Bobinleri

BOBİNLER

C40 SERİSİ (STANDART)

Model No	Bobin Voltajı	Gücü	Koruma Sınıfı	Fiyat (€)
C40230VAC15VA	230 VAC	15VA	IP65	€14
C40230VAC24VA	230 VAC	24VA	IP65	€14
C40110VAC15VA	110 VAC	15VA	IP65	€14
C40024VAC15VA	24 VAC	15VA	IP65	€14
C40012VAC15VA	12 VAC	15VA	IP65	€14
C40024VDC18W	24 VDC	18W	IP65	€14
C40012VDC18W	12 VDC	18W	IP65	€14

Not: Standart tüm Tork ürünlerinde en çok kullanılan bobin.



C40

BOBİNLER

C42 SERİSİ (IP68)

Model No	Çalışma Gerilim	Gücü	Koruma Sınıfı	Fiyat (€)
C42230VAC15VA	230 VAC	15VA	IP68	€20
C42230VAC24VA	230 VAC	24VA	IP68	€20
C42110VAC15VA	110 VAC	15VA	IP68	€20
C42024VAC15VA	24 VAC	15VA	IP68	€20
C42012VAC15VA	12 VAC	15VA	IP68	€20
C42024VDC18W	24 VDC	18W	IP68	€20
C42012VDC18W	12 VDC	18W	IP68	€20

Not: Nemli ortamlar ve su altı uygulamalarında tercih edilir.



C42

BOBİNLER

C20 (TORK-SB 20) SERİSİ (MİNİ)

Model No	Çalışma Gerilim	Gücü	Koruma Sınıfı	Fiyat (€)
C20230VAC7.5VA	230 VAC	7.5VA	IP65	€9
C202110VAC8.6VA	110 VAC	8.6VA	IP65	€9
C20024VAC7.5VA	24 VAC	7.1VA	IP65	€9
C20024VDC5.5W	24 VDC	4.8W	IP65	€9
C20012VDC4.6W	12 VDC	4.6W	IP65	€9

Not: Namur tip, pano tip, yön valfleri ve S60 seri solenoid valflerde kullanılır.



BOBİNLER

C50 SERİSİ (BÜYÜK BOBİN)

Model No	Çalışma Gerilim	Gücü	Koruma Sınıfı	Fiyat (€)
C50230VAC35VA	230 VAC	35VA	IP65	€73
C50110VAC30VA	110 VAC	30VA	IP65	€73
C50048VAC35VA	48 VAC	35VA	IP65	€73
C50024VAC35VA	24 VAC	35VA	IP65	€73
C50012VAC35VA	12 VAC	35VA	IP65	€73
C50110VDC40W	110 VDC	40W	IP65	€73
C50048VDC40W	48 VDC	40W	IP65	€73
C50024VDC40W	24 VDC	40W	IP65	€73
C50012VDC40W	12 VDC	40W	IP65	€73

Not: Vakum ve yüksek basınç uygulamalarında kullanılır S1000 serisi solenoid vanalar için.



C50

Solenoid Valf Aksesuarları

C51 SERİSİ ATEX BÜYÜK BOBİN

Model No	Çalışma Gerilimi	Gücü	Koruma Sınıfı	Fiyat (€)
C51012VDC40W	12VDC	40W	II 2G Ex mb IIC T4 Gb	€126
C51024VDC40W	24VDC	40W	II 2G Ex mb IIC T4 Gb	€126
C51024VAC35VA	24VAC	35VA	II 2G Ex mb IIC T4 Gb	€126
C51110VAC30VA	110VAC	30VA	II 2G Ex mb IIC T4 Gb	€126
C51120VAC42VA	120VAC	42VA	II 2G Ex mb IIC T4 Gb	€126
C51230VAC35VA	230VAC	35VA	II 2G Ex mb IIC T4 Gb	€126
C51230VAC42VA	230VAC	42VA	II 2G Ex mb IIC T4 Gb	€126



C51

C21 (TORK-Ex SB21) SERİSİ EX-PROOF (MİNİ ATEX)

Model No	Çalışma Gerilimi	Gücü	Koruma Sınıfı	Fiyat (€)
C21230VAC7.5VA	230 VAC	7.5VA	Exx M II T4 IP65	€110
C212110VAC3VA	110 VAC	3VA	Exx M II T4 IP65	€110
C21024VAC7.5VA	24 VAC	7.5VA	Exx M II T4 IP65	€110
C20024VDC5W	24 VDC	5W	Exx M II T4 IP65	€110



C21
"m" class

EX-PROOF BOBİNLER

C41 SERİSİ (TORK-Ex SB 41) EX-PROOF (ATEX)

Model No	Çalışma Gerilimi	Gücü	Koruma Sınıfı	Fiyat (€)
C41230VAC15VA	230 VAC	15VA	II 2 G Ex mb IIC T4 IP67	€71
C41230VAC24VA	230 VAC	24VA	II 2 G Ex mb IIC T4 IP67	€71
C41110VAC15VA	110 VAC	15VA	II 2 G Ex mb IIC T4 IP67	€71
C41024VAC15VA	24 VAC	15VA	II 2 G Ex mb IIC T4 IP67	€71
C41012VAC15VA	12 VAC	15VA	II 2 G Ex mb IIC T4 IP67	€71
C41024VDC18W	24 VDC	18W	II 2 G Ex mb IIC T4 IP67	€71
C41012VDC18W	12 VDC	18W	II 2 G Ex mb IIC T4 IP67	€71

Not: İstek üzerine, 380/ 240/ 230/ 48 VAC, 110/ 48/ 196/ 85/ 72 VDC voltajlarında üretilebilmektedir.



C41
"m" class

C43 SERİSİ ATEX D SINIFI FLAME PROOF ZONE 1 ZONE 2 BOBİN

Model No	Çalışma Gerilimi	Gücü	Koruma Sınıfı	Fiyat (€)
C43230VAC15VA	230 VAC	15VA	II 2 G Ex d II C T4 IP67	€196
C43230VAC24VA	230 VAC	24VA	II 2 G Ex d II C T4 IP67	€196
C43110VAC15VA	110 VAC	15VA	II 2 G Ex d II C T4 IP67	€196
C43024VAC15VA	24 VAC	15VA	II 2 G Ex d II C T4 IP67	€196
C43012VAC15VA	12 VAC	15VA	II 2 G Ex d II C T4 IP67	€196
C43024VDC18W	24 VDC	18W	II 2 G Ex d II C T4 IP67	€196
C430012VDC18W	12 VDC	18W	II 2 G Ex d II C T4 IP67	€196



C43
"d" class

Solenoid Valf Aksesuarları

C46 SERİSİ ATEX M SINIFI TERMİKLİ ZONE 1 ZONE 2 BOBİN

Model No	Çalışma Gerilimi	Gücü	Koruma Sınıfı	Fiyat (€)
C46230VAC15VA	230 VAC	15VA	Ex II 2G Ex mb IIC T5 Gb, IP67	€93
C46230VAC24VA	230 VAC	24VA	Ex II 2G Ex mb IIC T5 Gb, IP67	€93
C46120VAC15VA	110 VAC	15VA	Ex II 2G Ex mb IIC T5 Gb, IP67	€93
C46024VAC15VA	24 VAC	15VA	Ex II 2G Ex mb IIC T5 Gb, IP67	€93
C46012VAC15VA	12 VAC	15VA	Ex II 2G Ex mb IIC T5 Gb, IP67	€93
C46024VAC18W	24 VDC	18W	Ex II 2G Ex mb IIC T5 Gb, IP6	€93
C46012VAC18W	12 VDC	18W	Ex II 2G Ex mb IIC T5 Gb, IP67	€93

Not: Bobin içerisine yerleştirilen devre sayesinde bobinin yüksek sıcaklıklara ulaşmasının önüne geçer. Bobin ısınmasını önler.



C46

EX-PROOF BOBİNLER

C47 SERİSİ ATEX M SINIFI PWM SOKETLİ ZONE 1 ZONE 2 BOBİN

Model No	Çalışma Gerilimi	Gücü	Koruma Sınıfı	Fiyat (€)
C47048VDC18W	48 VAC	18W	II 2 G Ex mb IIC T4 IP67	€91
C47024VDC18W	24 VDC	18W	II 2 G Ex mb IIC T4 IP67	€91
C47012VDC18W	12 VDC	18W	II 2 G Ex mb IIC T4 IP67	€91



C47
"m" class

C49 SERİSİ ATEX M SINIFI TERMİKLİ ZONE 1 ZONE 2 BOBİN

Model No	Çalışma Gerilimi	Gücü	Koruma Sınıfı	Fiyat (€)
C49230VAC15VA	230 VAC	15VA	Ex II 2G Ex mb IIC T5 Gb, IP67	€93
C49230VAC24VA	230 VAC	24VA	Ex II 2G Ex mb IIC T5 Gb, IP67	€93
C49120VAC15VA	110 VAC	15VA	Ex II 2G Ex mb IIC T5 Gb, IP67	€93
C49024VAC15VA	24 VAC	15VA	Ex II 2G Ex mb IIC T5 Gb, IP67	€93
C49012VAC15VA	12 VAC	15VA	Ex II 2G Ex mb IIC T5 Gb, IP67	€93
C49024VAC18W	24 VDC	18W	Ex II 2G Ex mb IIC T5 Gb, IP6	€93
C49012VAC18W	12 VDC	18W	Ex II 2G Ex mb IIC T5 Gb, IP67	€93

Not: Bobin içerisine yerleştirilen devre sayesinde bobinin yüksek sıcaklıklara ulaşmasının önüne geçer. Bobin ısınmasını önler.



C49

Solenoid Valfler ve Aksesuarları

SOKETLER

TORK-SK SERİSİ SOKETLER

Model No	Bobin Tipi	Standart	Açıklama	Fiyat (€)
C80	C40, C50	DIN 43650 IP65	Standart (Büyük)	4
C85	C20	DIN 43650 IP65	Standart (Küçük)	4
C81	C40, C50	DIN 43650 IP65	LED' li (Büyük)	7
C86	C20	DIN 43650 IP65	LED' li (Küçük)	7
C82	C40, C50	DIN 43650 IP65	PWM Enerji Tasarruflu Soket	16
C83	C40, C50	DIN 43650 IP65	ADAPTİF Enerji Tasarruflu Soket	16
C84	C40, C50	DIN 43650 IP65	Timer Kontrollü Soket	7



Not: PVM soketler, %88' a kadar enerji tasarrufu sağlar.

ZAMAN KONTROL (TIMER) CİHAZLARI

C93/C94 TIMER SERİSİ - Tek Çıkışlı Zaman Rölesi

Model No	Yeni Model No	Bekleme Zamanı	Boşaltma Zamanı	Fiyat (€)
TORK-Z 720 - (Standart Bobin)	C93	0.5 dk..45 dk	0.5 sn..10 sn	40
TORK-Z 790 - (Mini Bobin)	C94	0.5 dk..45 dk	0.5 sn..10 sn	40
TORK-Z 795 - (Standart Bobin Dijital Tip)	C96	66 ms..9999 sa	66 ms..9999 sa	45
TORK-Z 980 - (Zaman Ayarlı Soket)	C90	0.5 dk..45 dk	0.5 sn..10 sn	30

* Solenoid valflerimizde C80 soketlerimiz standart olarak kullanılmaktadır. LED'li soket tercihinde 3 € fiyat farkı eklenmektedir.



Solenoid Valf Yedek Parçaları

DİYAFLARLAR

Genel Maksat Grubu

Ürün Kodu	Diyafam Kodu	Fiyat (€)	Ürün Kodu	Diyafam Kodu	Fiyat (€)
S1010.02	DYS28YT038100-N	13	S1031.02	DYS28MT000038-N	13
S1010.03	DYS28YT038100-N	13	S1031.03	DYS28MT000012-N	13
S1010.04	DYS28YT038100-N	13	S1031.04	DYS28LT000034-N	13
S1010.05	DYS28YT038100-N	13	S1031.05	DYS28LT000100-N	13
S1010.06	DYS28LT000114-N-Y	31	S1014.02	DYS28ET038100-08-VT	17
S1010.07	DYS28LT000112-N	31	S1014.03	DYS28ET038100-08-VT	17
S1010.08	DYS28LT114200-N	31	S1014.04	DYS28ET038100-08-VT	17
S1030.02	DYS28MT000038-N	13	S1014.05	DYS28ET038100-08-VT	17
S1030.03	DYS28MT000012-N	13	S1071.02	DYS28AT038100-N	13
S1030.04	DYS28LT000034-N	13	S1071.03	DYS28AT038100-N	13
S1030.05	DYS28LT000100-N	13	S1071.04	DYS28AT038100-N	13
S1030.06	DYS28LT000114-N-Y	31	S1071.05	DYS28AT038100-N	13
S1030.07	DYS28LT000112-N	31	S1077.00	DYS28AT038100-N	17
S1030.08	DYS28LT114200-N	31	S1077.01	DYS28AT038100-N	17
S1013.02	DYS28ET038100-10-VT	17	S1078.00	DYS28AT038100-N	17
S1013.03	DYS28ET038100-10-VT	17	S1078.01	DYS28AT038100-N	17
S1013.04	DYS28ET038100-10-VT	17	S1020.02	DYS28ZT038100-N	13
S1013.05	DYS28ET038100-10-VT	17	S1020.03	DYS28ZT038100-N	13
S1070.02	DYS28AT038100-N	17	S1020.04	DYS28ZT038100-N	13
S1070.03	DYS28AT038100-N	17	S1020.05	DYS28ZT038100-N	13
S1070.04	DYS28AT038100-N	17	S1021.02	DYS28ZT038100-N	13
S1070.05	DYS28AT038100-N	17	S1021.03	DYS28ZT038100-N	13
S1060.02	DYS28MT038100-N	13	S1021.04	DYS28ZT038100-N	13
S1060.03	DYS28MT038100-N	13	S1021.05	DYS28ZT038100-N	13
S1060.04	DYS28MT038100-N	13	S1040.02	DYS28MT038100-N	13
S1060.05	DYS28MT038100-N	13	S1040.03	DYS28MT038100-N	13
S1011.02	DYS28YT038100-N	13	S1040.04	DYS28MT038100-N	13
S1011.03	DYS28YT038100-N	13	S1040.05	DYS28MT038100-N	13
S1011.04	DYS28YT038100-N	13	S1041.02	DYS28MT038100-N	13
S1011.05	DYS28YT038100-N	13	S1041.03	DYS28MT038100-N	13
S1011.06	DYS28LT000114-N-Y	31	S1041.04	DYS28MT038100-N	13
S1011.07	DYS28LT000112-N	31	S1041.05	DYS28MT038100-N	13
S1011.08	DYS28LT114200-N	31	S1092.02	DYS28MZ038100-N	13
S1012.02	DYS28YT038100-N	13	S1092.03	DYS28MZ038100-N	13
S1012.03	DYS28YT038100-N	13	S1092.04	DYS28LZ000034-N	13
S1012.04	DYS28YT038100-N	13	S1092.05	DYS28LZ000100-N	13
S1012.05	DYS28YT038100-N	13			



DYS28YT038100-N



DYS28LT000114-N-Y



DYS28ET038100-10-VT



DYS28AT038100-N



DYS28MT038100-N



DYS28LT000100-N



DYS28ZT038100-N



DYS28LZ000034-N

Solenoid Valf Yedek Parçaları

DIYAFRAMLAR

Buhar Grubu

Ürün Kodu	Diyafram Kodu	Fiyat (€)	Ürün Kodu	Diyafram Kodu	Fiyat (€)
S2010.02	DYS28BT038100-2	17	S2011.04	DYS28BT038100-1	17
S2010.03	DYS28BT038100-2	17	S2011.05	DYS28BT038100-1	17
S2010.04	DYS28BT038100-2	17	S2011.06	DYS28LT000114-E	48
S2010.05	DYS28BT038100-2	17	S2011.07	DYS28LT000112-E	48
S2010.02	DYS28BT038100-1 (OLD)	17	S2011.08	DYS28LT114200-E	48
S2010.03	DYS28BT038100-1 (OLD)	17	S2031.02	DYS28MT038100-E	17
S2010.04	DYS28BT038100-1 (OLD)	17	S2031.03	DYS28MT038100-E	17
S2010.05	DYS28BT038100-1 (OLD)	17	S2031.04	DYS28LT000034-E	17
S2010.06	DYS28LT000114-E	48	S2031.05	DYS28LV000100-E	17
S2010.07	DYS28LT000112-E	48	S2031.06	DYS28LT000114-E	48
S2010.08	DYS28LT114200-E	48	S2031.07	DYS28LT000112-E	48
S2030.02	DYS28MT038100-E	17	S2031.08	DYS28LT114200-E	48
S2030.03	DYS28MT038100-E	17	S2012.02	DYS28BT038100-1	17
S2030.04	DYS28LT000034-E	17	S2012.03	DYS28BT038100-1	17
S2030.05	DYS28LV000100-E	17	S2012.04	DYS28BT038100-1	17
S2030.06	DYS28LT000114-E	48	S2012.05	DYS28BT038100-1	17
S2030.07	DYS28LT000112-E	48	S2012.06	DYS28LT000114-E	48
S2030.08	DYS28LT114200-E	48	S2012.07	DYS28LT000112-E	48
S2040.02	DYS28MT038100-E	17	S2012.08	DYS28LT114200-E	48
S2040.03	DYS28MT038100-E	17	S2041.02	DYS28MT038100-E	17
S2040.04	DYS28MT038100-E	17	S2041.03	DYS28MT038100-E	17
S2040.05	DYS28MT038100-E	17	S2041.04	DYS28MT038100-E	17
S2013.02	DYS28BT038100-1	17	S2041.05	DYS28MT038100-E	17
S2013.03	DYS28BT038100-1	17	S2020.02	DYS28BZ038100	17
S2013.04	DYS28BT038100-1	17	S2020.03	DYS28BZ038100	17
S2013.05	DYS28BT038100-1	17	S2020.04	DYS28BZ038100	17
S2093.02	DYS28BT038100-1	17	S2020.05	DYS28BZ038100	17
S2093.03	DYS28BT038100-1	17	S2021.02	DYS28BZ038100	17
S2093.04	DYS28BT038100-1	17	S2021.03	DYS28BZ038100	17
S2093.05	DYS28BT038100-1	17	S2021.04	DYS28BZ038100	17
S2011.02	DYS28BT038100-1	17	S2021.05	DYS28BZ038100	17
S2011.03	DYS28BT038100-1	17			

Vakum Grubu

Ürün Kodu	Diyafram Kodu	Fiyat (€)	Ürün Kodu	Diyafram Kodu	Fiyat (€)
S3010.02	DYS28VT038100-N	13	S3030.02	DYS28MV038100-N	13
S3010.03	DYS28VT038100-N	13	S3030.03	DYS28MV038100-N	13
S3010.04	DYS28VT038100-N	13	S3030.04	DYS28LV000034-N	13
S3010.05	DYS28VT038100-N	13	S3030.05	DYS28LV000100-N	13



DYS28BT038100-2



DYS28BZ038100



DYS28VT038100-N



DYS28LV000100-N

Solenoid Valf Yedek Parçaları

DİYAFRAMLAR

Yakıt Grubu

Ürün Kodu	Diyaftram Kodu	Fiyat (€)	Ürün Kodu	Diyaftram Kodu	Fiyat (€)
S4010.02	DYS28YT038100-V	17	S4011.06	DYS28LT000114-V	54
S4010.03	DYS28YT038100-V	17	S4011.07	DYS28LT000112-V	54
S4010.04	DYS28YT038100-V	17	S4011.08	DYS28LT114200-V	54
S4010.05	DYS28YT038100-V	17	S4031.02	DYS28MT038100-V	17
S4010.06	DYS28LT000114-V	54	S4031.03	DYS28MT038100-V	17
S4010.07	DYS28LT000112-V	54	S4031.04	DYS28LT000034-V	17
S4010.08	DYS28LT114200-V	54	S4031.05	DYS28LT000100-V	17
S4030.02	DYS28MT038100-V	17	S4031.06	DYS28LT000114-V	54
S4030.03	DYS28MT038100-V	17	S4031.07	DYS28LT000112-V	54
S4030.04	DYS28LT000034-V	17	S4031.08	DYS28LT114200-V	54
S4030.05	DYS28LT000100-V	17	S4012.02	DYS28YT038100-V	17
S4030.06	DYS28LT000114-V	54	S4012.03	DYS28YT038100-V	17
S4030.07	DYS28LT000112-V	54	S4012.04	DYS28YT038100-V	17
S4030.08	DYS28LT114200-V	54	S4012.05	DYS28YT038100-V	17
S4013.02	DYS28ET038100-10-VT	17	S4012.06	DYS28LT000114-V	54
S4013.03	DYS28ET038100-10-VT	17	S4012.07	DYS28LT000112-V	54
S4013.04	DYS28ET038100-10-VT	17	S4012.08	DYS28LT114200-V	54
S4013.05	DYS28ET038100-10-VT	17	S4021.02	DYS28ZT038100-V	17
S4020.02	DYS28ZT038100-V	17	S4021.03	DYS28ZT038100-V	17
S4020.03	DYS28ZT038100-V	17	S4021.04	DYS28ZT038100-V	17
S4020.04	DYS28ZT038100-V	17	S4021.05	DYS28ZT038100-V	17
S4020.05	DYS28ZT038100-V	17	S4014.02	DYS28ET038100-08-VT	17
S4011.02	DYS28YT038100-V	17	S4014.03	DYS28ET038100-08-VT	17
S4011.03	DYS28YT038100-V	17	S4014.04	DYS28ET038100-08-VT	17
S4011.04	DYS28YT038100-V	17	S4014.05	DYS28ET038100-08-VT	17
S4011.05	DYS28YT038100-V	17			

Yakıt Grubu

Ürün Kodu	Diyaftram Kodu	Fiyat (€)	Ürün Kodu	Diyaftram Kodu	Fiyat (€)
S5010.02	DYS28ET038100-10-VD	17	S5014.02	DYS28AT038100-V	17
S5010.03	DYS28ET038100-10-VD	17	S5014.03	DYS28AT038100-V	17
S5010.04	DYS28ET038100-10-VD	17	S5014.04	DYS28AT038100-V	17
S5010.05	DYS28ET038100-10-VD	17	S5014.05	DYS28AT038100-V	17
S5013.02	DYS28ET038100-10-VT	17	S5016.02	DYS28AT038100-V	17
S5013.03	DYS28ET038100-10-VT	17	S5016.03	DYS28AT038100-V	17
S5013.04	DYS28ET038100-10-VT	17	S5016.04	DYS28AT038100-V	17
S5013.05	DYS28ET038100-10-VT	17	S5016.05	DYS28AT038100-V	17
S5040.02	DYS28MT038100-V	17	S5019.02	DYS28ET038100-08-VT	17
S5040.03	DYS28MT038100-V	17	S5019.03	DYS28ET038100-08-VT	17
S5040.04	DYS28MT038100-V	17	S5019.04	DYS28ET038100-08-VT	17
S5040.05	DYS28MT038100-V	17	S5019.05	DYS28ET038100-08-VT	17
S5012.02	DYS28ET038100-10-VD	17	S5041.02	DYS28MT038100-V	17
S5012.03	DYS28ET038100-10-VD	17	S5041.03	DYS28MT038100-V	17
S5012.04	DYS28ET038100-10-VD	17	S5041.04	DYS28MT038100-V	17
S5012.05	DYS28ET038100-10-VD	17	S5041.05	DYS28MT038100-V	17



DYS28YT038100-V



DYS28LT000034-V



DYS28ZT038100-V



DYS28ET038100-10-VV



DYS28ET038100-10-VT

Solenoid Valf Yedek Parçaları

KOVANLAR

Genel Maksat Grubu

Ürün Kodu	Diyafram Kodu	Fiyat (€)	Ürün Kodu	Diyafram Kodu	Fiyat (€)
S1010.00	KVNSLNKSS-N	15	S1013.03	KVNSLNKSS-V	15
S1010.01	KVNSLNKSS-N	15	S1013.04	KVNSLNKSS-V	15
S1010.02	KVNSLNKSS-N	15	S1013.05	KVNSLNKSS-V	15
S1010.03	KVNSLNKSS-N	15	S1070.02	KVNSLNKSS-N	15
S1010.04	KVNSLNKSS-N	15	S1070.03	KVNSLNKSS-N	15
S1010.05	KVNSLNKSS-N	15	S1070.04	KVNSLNKSS-N	15
S1010.06	KVNSLNKSS-N	15	S1070.05	KVNSLNKSS-N	15
S1010.07	KVNSLNKSS-N	15	S1060.02	KVN26NKMT0000	15
S1010.08	KVNSLNKSS-N	15	S1060.03	KVN26NKMT0000	15
S1013.00	KVNSLNKSS-V	15	S1060.04	KVN26NKMT0000	15
S1013.01	KVNSLNKSS-V	15	S1060.05	KVN26NKMT0000	15
S1060.00	KVN26NKMT0000	15	S1012.02	KVNSLNA3Y-18-N	15
S1060.01	KVN26NKMT0000	15	S1012.03	KVNSLNA3Y-18-N	15
S1082.01	KVN26NKMT0000	15	S1012.04	KVNSLNA3Y-18-N	15
S1065.01	KVN26NAMT003Y	15	S1012.05	KVNSLNA3Y-18-N	15
S1011.00	KVNSLNATKPIM-N	15	S1031.02	KVNSLNATKPIM-N	15
S1011.01	KVNSLNATKPIM-N	15	S1031.03	KVNSLNATKPIM-N	15
S1011.02	KVNSLNATKPIM-N	15	S1031.04	KVNSLNATKPIM-N	15
S1011.03	KVNSLNATKPIM-N	15	S1031.05	KVNSLNATKPIM-N	15
S1011.04	KVNSLNATKPIM-N	15	S1031.06	KVNSLNATKPIM-N	15
S1011.05	KVNSLNATKPIM-N	15	S1031.07	KVNSLNATKPIM-N	15
S1011.06	KVNSLNATKPIM-N	15	S1031.08	KVNSLNATKPIM-N	15
S1011.07	KVNSLNATKPIM-N	15	S1014.02	KVNSLNA3Y-10-V	15
S1011.08	KVNSLNATKPIM-N	15	S1014.03	KVNSLNA3Y-10-V	15
S1050.02	KVNSLNKSS-N	15	S1014.04	KVNSLNA3Y-10-V	15
S1050.03	KVNSLNKSS-N	15	S1014.05	KVNSLNA3Y-10-V	15
S1051.03	KVNSLNATKPIM-N	15	S1071.02	KVNSLNA3Y-10-N	15
S1051.05	KVNSLNATKPIM-N	15	S1071.03	KVNSLNA3Y-10-N	15
S1015.00.018	KVNSLNA3Y-18-N	16	S1071.04	KVNSLNA3Y-10-N	15
S1015.00.025	KVNSLNA3Y-25-N	16	S1071.05	KVNSLNA3Y-10-N	15
S1015.01.018	KVNSLNA3Y-18-N	16	S1077.00	KVNSLNKSS-N	15
S1015.01.025	KVNSLNA3Y-25-N	16	S1077.01	KVNSLNKSS-N	15
S1017.00.010	KVNSLNA3Y-10-N	16	S1078.00	KVNSLNA3Y-10-V	15
S1017.00.018	KVNSLNA3Y-18-N	16	S1078.01	KVNSLNA3Y-10-V	15
S1017.00.025	KVNSLNA3Y-25-N	16	S1020.02	KVNSLNKSS-N	15
S1017.01.010	KVNSLNA3Y-10-N	16	S1020.03	KVNSLNKSS-N	15
S1017.01.018	KVNSLNA3Y-18-N	16	S1020.04	KVNSLNKSS-N	15
S1017.01.025	KVNSLNA3Y-25-N	16	S1020.05	KVNSLNKSS-N	15
S1018.00.018	KVNSLNKSS-N	16	S1021.02	KVNSLNATK	15
S1018.00.025	KVNSLNKSS-N	16	S1021.03	KVNSLNATK	15
S1018.00.035	KVNSLNKSS-N	16	S1021.04	KVNSLNATK	15
S1018.01.018	KVNSLNKSS-N	16	S1021.05	KVNSLNATK	15
S1018.01.025	KVNSLNKSS-N	16	S1040.02	KVNSLNKTS	15
S1018.01.035	KVNSLNKSS-N	16	S1040.03	KVNSLNKTS	15
S1016.00.015	KVNSLNANA	16	S1040.04	KVNSLNKTS	15
S1016.01.015	KVNSLNANA	16	S1040.05	KVNSLNKTS	15
S1030.02	KVNSLNKSS-N	15	S1041.02	KVNSLNKSS-N	15
S1030.03	KVNSLNKSS-N	15	S1041.03	KVNSLNKSS-N	15
S1030.04	KVNSLNKSS-N	15	S1041.04	KVNSLNKSS-N	15
S1030.05	KVNSLNKSS-N	15	S1041.05	KVNSLNKSS-N	15
S1030.06	KVNSLNKSS-N	15	S1092.02	KVNSLNKSS-N	15
S1030.07	KVNSLNKSS-N	15	S1092.03	KVNSLNKSS-N	15
S1030.08	KVNSLNKSS-N	15	S1092.04	KVNSLNKSS-N	15
S1013.02	KVNSLNKSS-V	15	S1092.05	KVNSLNKSS-N	15

Solenoid Valf Yedek Parçaları

KOVANLAR

Buhar Grubu

Ürün Kodu	Diyafam Kodu	Fiyat (€)	Ürün Kodu	Diyafam Kodu	Fiyat (€)
S2010.00	KVNSLNKSS-V	15	S2013.02	KVNSLNKSS-V	15
S2010.01	KVNSLNKSS-V	15	S2013.03	KVNSLNKSS-V	15
S2010.02	KVNSLNKSS-V	15	S2013.04	KVNSLNKSS-V	15
S2010.03	KVNSLNKSS-V	15	S2013.05	KVNSLNKSS-V	15
S2010.04	KVNSLNKSS-V	15	S2093.02	KVNSLNKSS-V	15
S2010.05	KVNSLNKSS-V	15	S2093.03	KVNSLNKSS-V	15
S2010.06	KVNSLNKSS-V	15	S2093.04	KVNSLNKSS-V	15
S2010.07	KVNSLNKSS-V	15	S2093.05	KVNSLNKSS-V	15
S2010.08	KVNSLNKSS-V	15	S2031.02	KVNSLNATKPM-V	15
S2090.00	KVNSLNKSS-V	15	S2031.03	KVNSLNATKPM-V	15
S2090.01	KVNSLNKSS-V	15	S2031.04	KVNSLNATKPM-V	15
S2091.02	KVNSLNKSS-V	15	S2031.05	KVNSLNATKPM-V	15
S2091.03	KVNSLNKSS-V	15	S2031.06	KVNSLNATKPM-V	15
S2092.02	KVNSLNKSS-V	15	S2031.07	KVNSLNATKPM-V	15
S2092.03	KVNSLNKSS-V	15	S2031.08	KVNSLNATKPM-V	15
S2011.00	KVNSLNATKPM-V	15	S2012.02	KVNSLNA3Y-25-V	15
S2011.01	KVNSLNATKPM-V	15	S2012.03	KVNSLNA3Y-25-V	15
S2011.02	KVNSLNATKPM-V	15	S2012.04	KVNSLNA3Y-25-V	15
S2011.03	KVNSLNATKPM-V	15	S2012.05	KVNSLNA3Y-25-V	15
S2011.04	KVNSLNATKPM-V	15	S2012.06	KVNSLNA3Y-25-V	15
S2011.05	KVNSLNATKPM-V	15	S2012.07	KVNSLNA3Y-25-V	15
S2011.06	KVNSLNATKPM-V	15	S2012.08	KVNSLNA3Y-25-V	15
S2011.07	KVNSLNATKPM-V	15	S2041.02	KVNSLNATKPM-V	15
S2011.08	KVNSLNATKPM-V	15	S2041.03	KVNSLNATKPM-V	15
S2030.02	KVNSLNKSS-V	15	S2041.04	KVNSLNATKPM-V	15
S2030.03	KVNSLNKSS-V	15	S2041.05	KVNSLNATKPM-V	15
S2030.04	KVNSLNKSS-V	15	S2020.02	KVNSLNKSS-V	15
S2030.05	KVNSLNKSS-V	15	S2020.03	KVNSLNKSS-V	15
S2030.06	KVNSLNKSS-V	15	S2020.04	KVNSLNKSS-V	15
S2030.07	KVNSLNKSS-V	15	S2020.05	KVNSLNKSS-V	15
S2030.08	KVNSLNKSS-V	15	S2021.02	KVNSLNATK-V	15
S2040.02	KVNSLNKSS-V	15	S2021.03	KVNSLNATK-V	15
S2040.03	KVNSLNKSS-V	15	S2021.04	KVNSLNATK-V	15
S2040.04	KVNSLNKSS-V	15	S2021.05	KVNSLNATK-V	15
S2040.05	KVNSLNKSS-V	15			

Vakum Grubu

Ürün Kodu	Diyafam Kodu	Fiyat (€)	Ürün Kodu	Diyafam Kodu	Fiyat (€)
S3010.00	KVNSLNKSS-V	15	S3030.00	KVNSLNKSS-V	15
S3010.01	KVNSLNKSS-V	15	S3030.01	KVNSLNKSS-V	15
S3010.02	KVNSLNKSS-V	15	S3030.02	KVNSLNKSS-V	15
S3010.03	KVNSLNKSS-V	15	S3030.03	KVNSLNKSS-V	15
S3010.04	KVNSLNKSS-V	15	S3030.04	KVNSLNKSS-V	15
S3010.05	KVNSLNKSS-V	15	S3030.05	KVNSLNKSS-V	15

KOVANLAR

Yakıt Grubu

Ürün Kodu	Diyaffram Kodu	Fiyat (€)	Ürün Kodu	Diyaffram Kodu	Fiyat (€)
S4010.00	KVNSLNKSS-V	15	S4020.03	KVNSLNKSS-V	15
S4010.01	KVNSLNKSS-V	15	S4020.04	KVNSLNKSS-V	15
S4010.02	KVNSLNKSS-V	15	S4020.05	KVNSLNKSS-V	15
S4010.03	KVNSLNKSS-V	15	S4011.02	KVNSLNATK PIM-V	15
S4010.04	KVNSLNKSS-V	15	S4011.03	KVNSLNATK PIM-V	15
S4010.05	KVNSLNKSS-V	15	S4011.04	KVNSLNATK PIM-V	15
S4010.06	KVNSLNKSS-V	15	S4011.05	KVNSLNATK PIM-V	15
S4010.07	KVNSLNKSS-V	15	S4011.06	KVNSLNATK PIM-V	15
S4010.08	KVNSLNKSS-V	15	S4011.07	KVNSLNATK PIM-V	15
S4013.00	KVNSLNKSS-V	15	S4011.08	KVNSLNATK PIM-V	15
S4013.01	KVNSLNKSS-V	15	S4031.02	KVNSLNATK PIM-V	15
S4013.02	KVNSLNKSS-V	15	S4031.03	KVNSLNATK PIM-V	15
S4013.03	KVNSLNKSS-V	15	S4031.04	KVNSLNATK PIM-V	15
S4013.04	KVNSLNKSS-V	15	S4031.05	KVNSLNATK PIM-V	15
S4013.05	KVNSLNKSS-V	15	S4031.06	KVNSLNATK PIM-V	15
S4083.032	KVNSLNKSS-V	15	S4031.07	KVNSLNATK PIM-V	15
S4011.00	KVNSLNKSS-V	15	S4031.08	KVNSLNATK PIM-V	15
S4011.01	KVNSLNKSS-V	15	S4012.02	KVNSLNA3Y-25-V	15
S4011.02	KVNSLNKSS-V	15	S4012.03	KVNSLNA3Y-25-V	15
S4011.03	KVNSLNKSS-V	15	S4012.04	KVNSLNA3Y-25-V	15
S4011.04	KVNSLNKSS-V	15	S4012.05	KVNSLNA3Y-25-V	15
S4011.05	KVNSLNKSS-V	15	S4012.06	KVNSLNA3Y-25-V	15
S4015.00	KVNSLNA3Y-25-V	15	S4012.07	KVNSLNA3Y-25-V	15
S4015.01	KVNSLNA3Y-25-V	15	S4012.08	KVNSLNA3Y-25-V	15
S4085.018	KVNSLNA3Y-18-V	15	S4021.02	KVNSLNATK-V	15
S4030.02	KVNSLNKSS-V	15	S4021.03	KVNSLNATK-V	15
S4030.03	KVNSLNKSS-V	15	S4021.04	KVNSLNATK-V	15
S4030.04	KVNSLNKSS-V	15	S4021.05	KVNSLNATK-V	15
S4030.05	KVNSLNKSS-V	15	S4014.02	KVNSLNA3Y-10-V	15
S4030.06	KVNSLNKSS-V	15	S4014.03	KVNSLNA3Y-10-V	15
S4030.07	KVNSLNKSS-V	15	S4014.04	KVNSLNA3Y-10-V	15
S4030.08	KVNSLNKSS-V	15	S4014.05	KVNSLNA3Y-10-V	15
S4020.02	KVNSLNKSS-V	15			



KVNSLNKSS-N



KVNSLNATK



KVNSLNA3Y-18-N



KVNSLNKTS

Solenoid Valf Yedek Parçaları

KOVANLAR

Kompresör Grubu

Ürün Kodu	Diyafram Kodu	Fiyat (€)	Ürün Kodu	Diyafram Kodu	Fiyat (€)
S5010.00	KVNSLNKSS-V	15	S5074.018	KVN26NKMT0000	15
S5010.01	KVNSLNKSS-V	15	S5018.00.018	KVNSLNKSS-V	15
S5010.02	KVNSLNKSS-V	15	S5018.00.025	KVNSLNKSS-V	15
S5010.03	KVNSLNKSS-V	15	S5018.00.035	KVNSLNKSS-V	15
S5010.04	KVNSLNKSS-V	15	S5018.01.018	KVNSLNKSS-V	15
S5010.05	KVNSLNKSS-V	15	S5018.01.025	KVNSLNKSS-V	15
S5013.00	KVNSLNKSS-V	15	S5018.01.035	KVNSLNKSS-V	15
S5013.01	KVNSLNKSS-V	15	S5040.02	KVNSLNKSS-V	15
S5013.02	KVNSLNKSS-V	15	S5040.03	KVNSLNKSS-V	15
S5013.03	KVNSLNKSS-V	15	S5040.04	KVNSLNKSS-V	15
S5013.04	KVNSLNKSS-V	15	S5040.05	KVNSLNKSS-V	15
S5013.05	KVNSLNKSS-V	15	S5012.02	KVNSLNA3Y-18-V	15
S5078.00	KVNSLNKSS-V	15	S5012.03	KVNSLNA3Y-18-V	15
S5078.01	KVNSLNKSS-V	15	S5012.04	KVNSLNA3Y-18-V	15
S5078.02	KVNSLNKSS-V	15	S5012.05	KVNSLNA3Y-18-V	15
S5078.03	KVNSLNKSS-V	15	S5014.02	KVNSLNA3Y-10-V	15
S5078.04	KVNSLNKSS-V	15	S5014.03	KVNSLNA3Y-10-V	15
S5078.05	KVNSLNKSS-V	15	S5014.04	KVNSLNA3Y-10-V	15
S5073.018	KVN26NKMT0000	15	S5014.05	KVNSLNA3Y-10-V	15
S5079.00	KVNSLNATKPIM-V	15	S5016.02	KVNSLNA3Y-18-V	15
S5079.01	KVNSLNATKPIM-V	15	S5016.03	KVNSLNA3Y-18-V	15
S5079.02	KVNSLNATKPIM-V	15	S5016.04	KVNSLNA3Y-18-V	15
S5079.03	KVNSLNATKPIM-V	15	S5016.05	KVNSLNA3Y-18-V	15
S5079.04	KVNSLNATKPIM-V	15	S5019.02	KVNSLNA3Y-10-V	15
S5079.05	KVNSLNATKPIM-V	15	S5019.03	KVNSLNA3Y-10-V	15
S5015.00.010	KVNSLNA3Y-10-V	15	S5019.04	KVNSLNA3Y-10-V	15
S5015.01.010	KVNSLNA3Y-10-V	15	S5019.05	KVNSLNA3Y-10-V	15
S5080.00.018	KVNSLNA3Y-18-V	15	S5041.02	KVNSLNATKPIM-V	15
S5080.00.025	KVNSLNA3Y-25-V	15	S5041.03	KVNSLNATKPIM-V	15
S5080.01.018	KVNSLNA3Y-18-V	15	S5041.04	KVNSLNATKPIM-V	15
S5080.01.025	KVNSLNA3Y-25-V	15	S5041.05	KVNSLNATKPIM-V	15

Paslanmaz Grubu

Ürün Kodu	Diyafram Kodu	Fiyat (€)	Ürün Kodu	Diyafram Kodu	Fiyat (€)
SS1010.00	KVNSLNKSS-V	15	SS1010.05	KVNSLNKSS-V	15
SS1010.01	KVNSLNKSS-V	15	SS1011.00.025	KVNSLNATK-V-P	15
SS1010.02	KVNSLNKSS-V	15	SS1011.00.032	KVNSLNATK-V-P	15
SS1010.03	KVNSLNKSS-V	15	SS1011.01.025	KVNSLNATK-V-P	15
SS1010.04	KVNSLNKSS-V	15	SS1011.01.032	KVNSLNATK-V-P	15

ÇEKİRDEKLER

Genel Maksat Grubu

Ürün Kodu	Diyafram Kodu	Fiyat (€)	Ürün Kodu	Diyafram Kodu	Fiyat (€)
S1073.00	CEK1200CDIY073-N	7	S1050.02	CEK1500TDIY095-N	7
S1073.01	CEK1200CDIY073-N	7	S1050.03	CEK1500TDIY095-N	7
S1073.02	CEK1200CDIY073-N	7	S1050.02	CEK1285TDIY000-V	7
S1073.03	CEK1200CDIY073-N	7	S1050.03	CEK1285TDIY000-V	7
S1010.00	CEK1285TDIY058-N	7	S1051.03	CEK12HXTDIY060-V	7
S1010.01	CEK1285TDIY058-N	7	S1051.05	CEK12HXTDIY060-V	7
S1010.02	CEK1285TDIY058-N	7	S1015.00.018	CEK1285CDIY073-V-085	9
S1010.03	CEK1285TDIY058-N	7	S1015.00.025	CEK1285CDIY073-V-085	9
S1010.04	CEK1285TDIY058-N	7	S1015.01.018	CEK1285CDIY073-V-085	9
S1010.05	CEK1285TDIY058-N	7	S1015.01.025	CEK1285CDIY073-V-085	9
S1010.06	CEK1285TDIY058-N	7	S1017.00.010	CEK1285CDIY073-V	9
S1010.07	CEK1285TDIY058-N	7	S1017.00.018	CEK1285CDIY073-V	9
S1010.08	CEK1285TDIY058-N	7	S1017.00.025	CEK1285CDIY073-V	9
S1013.00	CEK1285TDIY058-V	7	S1017.01.010	CEK1285CDIY073-V	9
S1013.01	CEK1285TDIY058-V	7	S1017.01.018	CEK1285CDIY073-V	9
S1013.02	CEK1285TDIY058-V	7	S1017.01.025	CEK1285CDIY073-V	9
S1013.03	CEK1285TDIY058-V	7	S1018.00.018	CEK1500TDIY072-V	9
S1013.04	CEK1285TDIY058-V	7	S1018.00.025	CEK1500TDIY072-V	9
S1013.05	CEK1285TDIY058-V	7	S1018.00.035	CEK1500TDIY072-V	9
S1060.00	KOVAN+ÇEKİRDEK	22	S1018.01.018	CEK1500TDIY072-V	9
S1060.01	KOVAN+ÇEKİRDEK	22	S1018.01.025	CEK1500TDIY072-V	9
S1082.01	KOVAN+ÇEKİRDEK	22	S1018.01.035	CEK1500TDIY072-V	9
S1065.01	KOVAN+ÇEKİRDEK	22	S1016.00.015	CEK12HXTDIY060-V	9
S1011.00	CEK12HXTDIY060-V	7	S1016.01.015	CEK12HXTDIY060-V	9
S1011.01	CEK12HXTDIY060-V	7	S1030.02	CEK1285TDIY058-N	7
S1011.02	CEK12HXTDIY060-V	7	S1030.03	CEK1285TDIY058-N	7
S1011.03	CEK12HXTDIY060-V	7	S1030.04	CEK1285TDIY058-N	7
S1011.04	CEK12HXTDIY060-V	7	S1030.05	CEK1285TDIY058-N	7
S1011.05	CEK12HXTDIY060-V	7	S1030.06	CEK1285TDIY058-N	7
S1011.06	CEK12HXTDIY060-V	7	S1030.07	CEK1285TDIY058-N	7
S1011.07	CEK12HXTDIY060-V	7	S1030.08	CEK1285TDIY058-N	7
S1011.08	CEK12HXTDIY060-V	7	S1030.09	CEK1285TDIY058-N	7
S1050.02	CEK1285TDIY073-N-085	7	S1030.10	CEK1285TDIY058-N	7
S1050.03	CEK1285TDIY073-N-085	7	S1070.02	CEK1285TDIY058-V	7



CEK1200CDIY073-N



CEK1285TDIY058-V



CEK12HXTDIY060-V



CEK1285TDIY073-V-085

Solenoid Valf Yedek Parçaları

ÇEKİRDEKLER

Genel Maksat Grubu

Ürün Kodu	Diyafram Kodu	Fiyat (€)	Ürün Kodu	Diyafram Kodu	Fiyat (€)
S1070.03	CEK1285TDIY058-V	7	S1071.02	CEK1285TDIY000-U-V-H	7
S1070.04	CEK1285TDIY058-V	7	S1071.03	CEK1285TDIY000-U-V-H	7
S1070.05	CEK1285TDIY058-V	7	S1071.04	CEK1285TDIY000-U-V-H	7
S1060.02	TUBE+PLUNGER	22	S1071.05	CEK1285TDIY000-U-V-H	7
S1060.03	TUBE+PLUNGER	22	S1077.00	CEK1285TDIY058-V	7
S1060.04	TUBE+PLUNGER	22	S1077.01	CEK1285TDIY058-V	7
S1060.05	TUBE+PLUNGER	22	S1078.00	CEK1285TDIY000-U-V-H	7
S1030.09	CEK1285CDIY073-V	7	S1078.01	CEK1285TDIY000-U-V-H	7
S1030.10	CEK1285CDIY073-V	7	S1020.02	CEK1285TDIY058-V	7
S1033.09	CEK1285CDIY073-V	7	S1020.03	CEK1285TDIY058-V	7
S1033.10	CEK1285CDIY073-V	7	S1020.04	CEK1285TDIY058-V	7
S1079.10	CEK1285CDIY073-V	7	S1020.05	CEK1285TDIY058-V	7
S1079.12	CEK1285CDIY073-V	7	S1021.02	CEK12HXTDIY060-V	7
S1030.18	CEK1285CDIY073-V	7	S1021.03	CEK12HXTDIY060-V	7
S1030.20	CEK1285CDIY073-V	7	S1021.04	CEK12HXTDIY060-V	7
S1081.10	CEK1285CDIY073-V	7	S1021.05	CEK12HXTDIY060-V	7
S1081.12	CEK1285CDIY073-V	7	S1040.02	CEK1285TDIY058-N	7
S1081.18	CEK1285CDIY073-V	7	S1040.03	CEK1285TDIY058-N	7
S1081.20	CEK1285CDIY073-V	7	S1040.04	CEK1285TDIY058-N	7
S1012.02	CEK1285TDIY000-U-N	7	S1040.05	CEK1285TDIY058-N	7
S1012.03	CEK1285TDIY000-U-N	7	S1041.02	CEK12HXTDIY060-V	7
S1012.04	CEK1285TDIY000-U-N	7	S1041.03	CEK12HXTDIY060-V	7
S1012.05	CEK1285TDIY000-U-N	7	S1041.04	CEK12HXTDIY060-V	7
S1031.02	CEK12HXTDIY060-V	7	S1041.05	CEK12HXTDIY060-V	7
S1031.03	CEK12HXTDIY060-V	7	S1079.06	CEK1285CDIY073-V	7
S1031.04	CEK12HXTDIY060-V	7	S1079.07	CEK1285CDIY073-V	7
S1031.05	CEK12HXTDIY060-V	7	S1079.08	CEK1285CDIY073-V	7
S1031.06	CEK12HXTDIY060-V	7	S1080.06	CEK1285CDIY073-V	7
S1031.07	CEK12HXTDIY060-V	7	S1080.07	CEK1285CDIY073-V	7
S1031.08	CEK12HXTDIY060-V	7	S1080.08	CEK1285CDIY073-V	7
S1014.02	CEK1285TDIY000-U-V-H	7	S1092.02	CEK1285TDIY058-V	7
S1014.03	CEK1285TDIY000-U-V-H	7	S1092.03	CEK1285TDIY058-V	7
S1014.04	CEK1285TDIY000-U-V-H	7	S1092.04	CEK1285TDIY058-V	7
S1014.05	CEK1285TDIY000-U-V-H	7	S1092.05	CEK1285TDIY058-V	7

Solenoid Valf Yedek Parçaları

ÇEKİRDEKLER

Buhar Grubu

Ürün Kodu	Diyafram Kodu	Fiyat (€)	Ürün Kodu	Diyafram Kodu	Fiyat (€)
S2073.00	CEK1200CDIY073-V	7	S2040.04	CEK1285TDIY058-V	7
S2073.01	CEK1200CDIY073-V	7	S2040.05	CEK1285TDIY058-V	7
S2073.02	CEK1200CDIY073-V	7	S2013.02	CEK1285TDIY058-V	7
S2073.03	CEK1200CDIY073-V	7	S2013.03	CEK1285TDIY058-V	7
S2010.00	CEK1285TDIY058-V	7	S2013.04	CEK1285TDIY058-V	7
S2010.01	CEK1285TDIY058-V	7	S2013.05	CEK1285TDIY058-V	7
S2010.02	CEK1285TDIY058-V	7	S2093.02	CEK1285TDIY058-V	7
S2010.03	CEK1285TDIY058-V	7	S2093.03	CEK1285TDIY058-V	7
S2010.04	CEK1285TDIY058-V	7	S2093.04	CEK1285TDIY058-V	7
S2010.05	CEK1285TDIY058-V	7	S2093.05	CEK1285TDIY058-V	7
S2010.06	CEK1285TDIY058-V	7	S2031.02	CEK12HXTDIY060-V	7
S2010.07	CEK1285TDIY058-V	7	S2031.03	CEK12HXTDIY060-V	7
S2010.08	CEK1285TDIY058-V	7	S2031.04	CEK12HXTDIY060-V	7
S2090.00	CEK1285TDIY058-V	7	S2031.05	CEK12HXTDIY060-V	7
S2090.01	CEK1285TDIY058-V	7	S2031.06	CEK12HXTDIY060-V	7
S2091.02	CEK1285TDIY058-V	7	S2031.07	CEK12HXTDIY060-V	7
S2091.03	CEK1285TDIY058-V	7	S2031.08	CEK12HXTDIY060-V	7
S2092.02	CEK1285TDIY058-V	7	S2012.02	CEK1285TDIY073-V-085	7
S2092.03	CEK1285TDIY058-V	7	S2012.03	CEK1285TDIY073-V-085	7
S2011.00	CEK12HXTDIY060-V	7	S2012.04	CEK1285TDIY073-V-085	7
S2011.01	CEK12HXTDIY060-V	7	S2012.05	CEK1285TDIY073-V-085	7
S2011.02	CEK12HXTDIY060-V	7	S2012.06	CEK1285TDIY073-V-085	7
S2011.03	CEK12HXTDIY060-V	7	S2012.07	CEK1285TDIY073-V-085	7
S2011.04	CEK12HXTDIY060-V	7	S2012.08	CEK1285TDIY073-V-085	7
S2011.05	CEK12HXTDIY060-V	7	S2041.02	CEK12HXTDIY060-V	7
S2011.06	CEK12HXTDIY060-V	7	S2041.03	CEK12HXTDIY060-V	7
S2011.07	CEK12HXTDIY060-V	7	S2041.04	CEK12HXTDIY060-V	7
S2011.08	CEK12HXTDIY060-V	7	S2041.05	CEK12HXTDIY060-V	7
S2030.02	CEK1285TDIY058-V	7	S2020.02	CEK1285TDIY058-V	7
S2030.03	CEK1285TDIY058-V	7	S2020.03	CEK1285TDIY058-V	7
S2030.04	CEK1285TDIY058-V	7	S2020.04	CEK1285TDIY058-V	7
S2030.05	CEK1285TDIY058-V	7	S2020.05	CEK1285TDIY058-V	7
S2030.06	CEK1285TDIY058-V	7	S2021.02	CEK12HXTDIY060-V	7
S2030.07	CEK1285TDIY058-V	7	S2021.03	CEK12HXTDIY060-V	7
S2030.08	CEK1285TDIY058-V	7	S2021.04	CEK12HXTDIY060-V	7
S2040.02	CEK1285TDIY058-V	7	S2021.05	CEK12HXTDIY060-V	7
S2040.03	CEK1285TDIY058-V	7			

Vakum Grubu

Ürün Kodu	Diyafram Kodu	Fiyat (€)	Ürün Kodu	Diyafram Kodu	Fiyat (€)
S3010.00	CEK1285TDIY073-V-085	9	S3030.00	CEK1500TD2Y090-V	9
S3010.01	CEK1285TDIY073-V-085	9	S3030.01	CEK1500TD2Y090-V	9
S3010.02	CEK1500TD2Y090-V	9	S3030.02	CEK1500TD2Y090-V	9
S3010.03	CEK1500TD2Y090-V	9	S3030.03	CEK1500TD2Y090-V	9
S3010.04	CEK1500TD2Y090-V	9	S3030.04	CEK1500TD2Y090-V	9
S3010.05	CEK1500TD2Y090-V	9	S3030.05	CEK1500TD2Y090-V	9

Solenoid Valf Yedek Parçaları

ÇEKİRDEKLER

Yakıt Grubu

Ürün Kodu	Diyafram Kodu	Fiyat (€)	Ürün Kodu	Diyafram Kodu	Fiyat (€)
S4010.00	CEK1285TDIY050-R	13	S4030.07	CEK1285TDIY058-V	13
S4010.01	CEK1285TDIY050-R	13	S4030.08	CEK1285TDIY058-V	13
S4010.02	CEK1285TDIY058-V	13	S4020.02	CEK1285TDIY058-V	13
S4010.03	CEK1285TDIY058-V	13	S4020.03	CEK1285TDIY058-V	13
S4010.04	CEK1285TDIY058-V	13	S4020.04	CEK1285TDIY058-V	13
S4010.05	CEK1285TDIY058-V	13	S4020.05	CEK1285TDIY058-V	13
S4010.06	CEK1285TDIY058-V	13	S4011.02	CEK12HXTDIY060-V	13
S4010.07	CEK1285TDIY058-V	13	S4011.03	CEK12HXTDIY060-V	13
S4010.08	CEK1285TDIY058-V	13	S4011.04	CEK12HXTDIY060-V	13
S4013.00	CEK1285TDIY058-V	13	S4011.05	CEK12HXTDIY060-V	13
S4013.01	CEK1285TDIY058-V	13	S4011.06	CEK12HXTDIY060-V	13
S4013.02	CEK1285TDIY058-V	13	S4011.07	CEK12HXTDIY060-V	13
S4013.03	CEK1285TDIY058-V	13	S4011.08	CEK12HXTDIY060-V	13
S4013.04	CEK1285TDIY058-V	13	S4031.02	CEK12HXTDIY060-V	13
S4013.05	CEK1285TDIY058-V	13	S4031.03	CEK12HXTDIY060-V	13
S4083.032	CEK1285TDIY050-R	13	S4031.04	CEK12HXTDIY060-V	13
S4011.00	CEK1500CD0Y040-1	13	S4031.05	CEK12HXTDIY060-V	13
S4011.01	CEK1500CD0Y040-1	13	S4031.06	CEK12HXTDIY060-V	13
S4011.02	CEK1500CD0Y040-1	13	S4031.07	CEK12HXTDIY060-V	13
S4011.03	CEK1500CD0Y040-1	13	S4031.08	CEK12HXTDIY060-V	13
S4011.04	CEK1500CD0Y040-1	13	S4012.02	CEK1285TDIY000-U-V-H	13
S4011.05	CEK1500CD0Y040-1	13	S4012.03	CEK1285TDIY000-U-V-H	13
S4011.00	CEK1300CDTY048-R	13	S4012.04	CEK1285TDIY000-U-V-H	13
S4011.01	CEK1300CDTY048-R	13	S4012.05	CEK1285TDIY000-U-V-H	13
S4011.02	CEK1300CDTY048-R	13	S4012.06	CEK1285TDIY000-U-V-H	13
S4011.03	CEK1300CDTY048-R	13	S4012.07	CEK1285TDIY000-U-V-H	13
S4011.04	CEK1300CDTY048-R	13	S4012.08	CEK1285TDIY000-U-V-H	13
S4011.05	CEK1300CDTY048-R	13	S4021.02	CEK12HXTDIY060-V	13
S4015.00	CEK1285CD2Y050-R	13	S4021.03	CEK12HXTDIY060-V	13
S4015.01	CEK1285CD2Y050-R	13	S4021.04	CEK12HXTDIY060-V	13
S4085.018	CEK1285CD2Y050-R	13	S4021.05	CEK12HXTDIY060-V	13
S4030.02	CEK1285TDIY058-V	13	S4014.02	CEK1285TDIY000-U-V-H	13
S4030.03	CEK1285TDIY058-V	13	S4014.03	CEK1285TDIY000-U-V-H	13
S4030.04	CEK1285TDIY058-V	13	S4014.04	CEK1285TDIY000-U-V-H	13
S4030.05	CEK1285TDIY058-V	13	S4014.05	CEK1285TDIY000-U-V-H	13
S4030.06	CEK1285TDIY058-V	13			

Solenoid Valf Yedek Parçaları

ÇEKİRDEKLER

Kompresör Grubu

Ürün Kodu	Çekirdek Kodu	Fiyat (€)	Ürün Kodu	Çekirdek Kodu	Fiyat (€)
S5010.00	CEK1285TDIY058-V	13	S5074.018	TUBE+PLUNGER	28
S5010.01	CEK1285TDIY058-V	13	S5018.00.018	CEK1500TDIY072-V	13
S5010.02	CEK1285TDIY058-V	13	S5018.00.025	CEK1500TDIY072-V	13
S5010.03	CEK1285TDIY058-V	13	S5018.00.035	CEK1500TDIY072-V	13
S5010.04	CEK1285TDIY058-V	13	S5018.01.018	CEK1500TDIY072-V	13
S5010.05	CEK1285TDIY058-V	13	S5018.01.025	CEK1500TDIY072-V	13
S5013.00	CEK1285TDIY058-V	13	S5018.01.035	CEK1500TDIY072-V	13
S5013.01	CEK1285TDIY058-V	13	S5040.02	CEK1285TDIY058-V	13
S5013.02	CEK1285TDIY058-V	13	S5040.03	CEK1285TDIY058-V	13
S5013.03	CEK1285TDIY058-V	13	S5040.04	CEK1285TDIY058-V	13
S5013.04	CEK1285TDIY058-V	13	S5040.05	CEK1285TDIY058-V	13
S5013.05	CEK1285TDIY058-V	13	S5012.02	CEK1285TDIY000-U-V	13
S5078.00	CEK1285TDIY058-V	13	S5012.03	CEK1285TDIY000-U-V	13
S5078.01	CEK1285TDIY058-V	13	S5012.04	CEK1285TDIY000-U-V	13
S5078.02	CEK1285TDIY058-V	13	S5012.05	CEK1285TDIY000-U-V	13
S5078.03	CEK1285TDIY058-V	13	S5014.02	CEK1285TDIY000-U-V-H	13
S5078.04	CEK1285TDIY058-V	13	S5014.03	CEK1285TDIY000-U-V-H	13
S5078.05	CEK1285TDIY058-V	13	S5014.04	CEK1285TDIY000-U-V-H	13
S5073.018	KOVAN+ÇEKİRDEK	13	S5014.05	CEK1285TDIY000-U-V-H	13
S5079.00	CEK12HXTDIY060-V	13	S5016.02	CEK1285TDIY000-U-V	13
S5079.01	CEK12HXTDIY060-V	13	S5016.03	CEK1285TDIY000-U-V	13
S5079.02	CEK12HXTDIY060-V	13	S5016.04	CEK1285TDIY000-U-V	13
S5079.03	CEK12HXTDIY060-V	13	S5016.05	CEK1285TDIY000-U-V	13
S5079.04	CEK12HXTDIY060-V	13	S5019.02	CEK1285TDIY000-U-V-H	13
S5079.05	CEK12HXTDIY060-V	13	S5019.03	CEK1285TDIY000-U-V-H	13
S5015.00.010	CEK1285CDIY073-V-085	13	S5019.04	CEK1285TDIY000-U-V-H	13
S5015.01.010	CEK1285CDIY073-V-085	13	S5019.05	CEK1285TDIY000-U-V-H	13
S5080.00.018	CEK1285CDIY073-V-085	13	S5041.02	CEK12HXTDIY060-V	13
S5080.00.025	CEK1285CDIY073-V-085	13	S5041.03	CEK12HXTDIY060-V	13
S5080.01.018	CEK1285CDIY073-V-085	13	S5041.04	CEK12HXTDIY060-V	13
S5080.01.025	CEK1285CDIY073-V-085	13	S5041.05	CEK12HXTDIY060-V	13



ÇEKİRDEKLER

Paslanmaz Grubu

Ürün Kodu	Çekirdek Kodu	Fiyat (€)	Ürün Kodu	Çekirdek Kodu	Fiyat (€)
SSI010.00	CEK1285TDIY083-T	13	SSI010.02	CEK1500TDIY110-T	13
SSI010.01	CEK1285TDIY083-T	13	SSI010.03	CEK1500TDIY110-T	13
SSI010.02	CEK1285TDIY083-T	13	SSI010.04	CEK1500TDIY110-T	13
SSI010.03	CEK1285TDIY083-T	13	SSI010.05	CEK1500TDIY110-T	13
SSI010.04	CEK1285TDIY083-T	13	SSI011.00.025	CEK12HXTDIY060-V	13
SSI010.05	CEK1285TDIY083-T	13	SSI011.00.032	CEK12HXTDIY060-V	13
SSI010.00	CEK1500TDIY110-T	13	SSI011.01.025	CEK12HXTDIY060-V	13
SSI010.01	CEK1500TDIY110-T	13	SSI011.01.032	CEK12HXTDIY060-V	13



ÖLÇÜ KONTROL

ŞAMANDIRALI DEBİMETRE

SKT SERİSİ

Standart	Opsiyonel
Malzeme : Trogamit	Malzeme : Polisülfon
Sıcaklık : Maksimum 60 Derece	Sıcaklık : Maksimum 100 Derece
Basınc : Maksimum 10 Bar (20 Derece)	Özel Skala : m ³ /h, %, l/min.
Akışkan : Su, atık su, havuz suyu, hava, gaz	Çıkış : Kontak veya 4-20 mA

Tip	Bağlantı Ölçüsü	Ölçüm Aralığı	Fiyat (€)
SKT-1500	DN 25	50- 500 lt/sa	322
SKT-1999	DN 25	100/1000 lt/sa	326
SKT-1020	DN 40	200-2000 lt/sa	387
SKT-1030	DN 40	300-3000 lt/sa	534
SKT-1060	DN 50	600-6000 lt/sa	614
SKT-1200	DN 65	2000-20000 lt/sa	1294
SKT-1300	DN 65	3000-30000 lt/sa	1294
SKT-1600	DN 65	8000-60000 lt/sa	1299



ŞAMANDIRALI DEBİMETRE

SKP SERİSİ

Standart	Opsiyonel
Malzeme : Polisülfon	Malzeme : Trogamit
Sıcaklık : Maksimum 100 Derece	Sıcaklık : Maksimum 60 Derece
Basınc : Maksimum 10 Bar (20 Derece)	Özel Skala : m ³ /h, %, l/min.
Akışkan : Su, atık su, havuz suyu, hava, gaz	Çıkış : Kontak veya 4-20 mA

Tip	Bağlantı Ölçüsü	Ölçüm Aralığı	Fiyat (€)
SKPk-1015	DN 10	1,5- 15 lt/sa	237
SKPk-1025	DN 10	2,5- 25 lt/sa	237
SKPk-1050	DN 10	5/50 lt/sa	237
SKPk-1100	DN 10	10-100 lt/sa	237
SKPk-1150	DN 15	15-150 lt/sa	243
SKPk-1300	DN 25	30-300 lt/sa	272
SKPk-1500	DN 25	50-500 lt/sa	272
SKPk-1999	DN 25	100-1000 lt/sa	272



ŞAMANDIRALI DEBİMETRE

PT SERİSİ

Standart	Opsiyonel
Malzeme : Trogamit	Malzeme : Polisülfon
Sıcaklık : Maksimum 65 Derece	Sıcaklık : Maksimum 90 Derece
Basınc : Maksimum 6 Bar	Özel Skala : m ³ /h, %, l/min.
Akışkan : Su, atık su, havuz suyu, hava, gaz	Çıkış : Kontak veya 4-20 mA

Tip	Bağlantı Ölçüsü	Ölçüm Aralığı	Fiyat (€)
PS31	DN 25	160-1600 lt/sa	416
PS31	DN 25	250-2500 lt/sa	416
PS31	DN 40	400-4000 lt/sa	481
PS31	DN 40	500-6300 lt/sa	481
PS31	DN 50	1000-10000 lt/sa	704
PS31	DN 65	1600-16000 lt/sa	1130
PS31	DN 65	2000-20000 lt/sa	1130
PS31	DN 65	2500-25000 lt/sa	1130
PS31	DN 65	3000-30000 lt/sa	1130
PS31	DN 65	6000-40000 lt/sa	1130
PS31	DN 65	10000-50000 lt/sa	1130



Ölçü Kontrol

ŞAMANDIRALI DEBİMETRE

PSM SERİSİ

Standart	Opsiyonel
Malzeme : Polisülfon	Malzeme : Trogamit
Sıcaklık : Maksimum 90 Derece	Sıcaklık : Maksimum 60 Derece
Basınc : Maksimum 10 Bar (20 Derece)	Özel Skala : m ³ /h, %, l/min.
Akışkan : Su, atık su, havuz suyu, hava, gaz	Çıkış : Kontak veya 4-20 mA



Tip	Bağlantı Ölçüsü	Ölçüm Aralığı	Fiyat (€)
PSM21	DN 15	4-40 lt/sa	247
PSM21	DN 15	6-60 lt/sa	247
PSM21	DN 15	10-100 lt/sa	247
PSM21	DN 15	16-160 lt/sa	247
PSM21	DN 15	25-250 lt/sa	247
PSM21	DN 20	40-400 lt/sa	271
PSM21	DN 20	60-630 lt/sa	271
PSM21	DN 20	100-1000 lt/sa	271

ŞAMANDIRALI DEBİMETRE

UKV SERİSİ

Standart	Opsiyonel
Malzeme : Akrilik	Bağlantı : Paslanmaz Çelik, Debi Ayarsız
Bağlantı : Princ	
Sıcaklık : Maksimum 65 Derece	
Basınc : Maksimum 6 Bar	
Hassasiyet : %5, %3	
Akışkan : Su, atık su, havuz suyu, hava, gaz	



Tip	Bağlantı Ölçüsü	Ölçüm Aralığı (Su)	Ölçüm Aralığı (Hava)	Fiyat (€)
UKV-020GM	1/8"	0.2 .. 80 lt/sa	0.04 .. 25 Nlt/dk	315
UKV-040GM	1/8"	0.2 .. 220 lt/sa	0.1 .. 100 Nlt/dk	406

ŞAMANDIRALI METAL GÖVDELİ DEBİMETRE

M-21 SERİSİ

Standart	Opsiyonel
Gövde : 316L Paslanmaz Çelik	Basınc : 40 .. 400 bar
Şamveira : 316L Paslanmaz Çelik	Bağlantı : Clamp, Sanitary
Bağlantı : Dişli	Çıkış : Kontak, 4-20 mA, 3-15 psi, totalizor
Sıcaklık : 180 Derece	Akışkan : Asit, baz, yağ, gaz
Basınc : PNI6 Vanalı, PN40 Vanasız	
Hassasiyet : 4%	
Akışkan : Su, hava	



Tip	Bağlantı Ölçüsü	Ölçüm Aralığı (Su)	Fiyat (Vanalı) (€)	Fiyat (Vanasız) (€)
M-21 (for SU)	1/4"	0,6 .. 100 lt/sa	Fiyat Sorunuz	Fiyat Sorunuz
	1/2"	16 .. 630 lt/sa	Fiyat Sorunuz	Fiyat Sorunuz
	3/4"	100 .. 1000 lt/sa	Fiyat Sorunuz	Fiyat Sorunuz
M-21 (for HAVA)	1/4"	18 .. 3000 lt/sa	Fiyat Sorunuz	Fiyat Sorunuz
	1/2"	500 .. 18000 lt/sa	Fiyat Sorunuz	Fiyat Sorunuz
	3/4"	3000 .. 30000 lt/sa	Fiyat Sorunuz	Fiyat Sorunuz

Ölçü Kontrol

ŞAMANDIRALI DEBİMETRE

SC-250 SERİSİ

Standart	Opsiyonel
Gövde : 316L Paslanmaz Çelik	Gövde : PVC
Şamveira : 316L (Su), PVC (Hava)	Şamveira : PP, PTFE
Bağlantı : Flanşlı	Basınç : 40 .. 400 Bar
Sıcaklık : Maksimum 200 Derece (Su), 50	Sıcaklık : Maksimum 90 Derece (PP), 150 Derece (PTFE)
Derece : (Hava)	Bağlantı : Dişli, Clamp, Sanitary
Basınç : 16 Bar	Hassasiyet : 1.60%
Hassasiyet : 3%	Çıkış : Kontak, 4-20 mA, 3-15 psi, totalizor
Çıkış : -	Diğer : Exproof, Hard Protokol
Diğer : -	Akışkan : Asit, baz, yağ, gaz
Akışkan : Su, hava	



Tip	Bağlantı Ölçüsü	Ölçüm Aralığı (Su)	Fiyat (€)
SC250 (for SU)	DN 15	2,5 .. 600 lt/sa	Fiyat Sorunuz
	DN 25	100 .. 4000 lt/sa	Fiyat Sorunuz
	DN 40	400 .. 8000 lt/sa	Fiyat Sorunuz
	DN 50	0,8 .. 15 m³/sa	Fiyat Sorunuz
	DN 65	1,5 .. 20 m³/sa	Fiyat Sorunuz
	DN 80	2 .. 30 m³/sa	Fiyat Sorunuz
	DN 100	4 .. 60 m³/sa	Fiyat Sorunuz
	DN 125	8 .. 120 m³/sa	Fiyat Sorunuz
SC250 (for HAVA)	DN150	20 .. 180 m³/sa	Fiyat Sorunuz
	DN 15	0,4 .. 20 Nm³/sa	Fiyat Sorunuz
	DN 25	1,6 .. 100 Nm³/sa	Fiyat Sorunuz
	DN 40	5 .. 140 Nm³/sa	Fiyat Sorunuz
	DN 50	15 .. 325 Nm³/sa	Fiyat Sorunuz
	DN 65	25 .. 400 Nm³/sa	Fiyat Sorunuz
	DN 80	40 .. 600 Nm³/sa	Fiyat Sorunuz
	DN 100	60 .. 1000 Nm³/sa	Fiyat Sorunuz
DN 125	150 .. 1500 Nm³/sa	Fiyat Sorunuz	
DN150	250 .. 2600 Nm³/sa	Fiyat Sorunuz	

Tip	Açıklamalar	Fiyat (€)
AMD	250 VAC (3VA) Switch	Fiyat Sorunuz
TH5	4-20 mA Çıkış	Fiyat Sorunuz
TH5T	4-20 mA Çıkış ve Totalizor	Fiyat Sorunuz
TH5H	Hart Protokol	Fiyat Sorunuz
TH5Ex	Exproof 4-20 mA Çıkış	Fiyat Sorunuz

AKIŞ GÖSTERGESİ

T-PAG SERİSİ

Standart	Opsiyonel
Bağlantı : G1/4" .. G2"	Bağlantı Malzemesi : Paslanmaz, Alüminyum
Bağlantı Malzemesi : Pirinç	
Basınç : Max 25 bar	
Akışkan : Su, Hava, Yağ, Gaz, Asit...	

Tip	Bağlantı Ölçüsü	Ölçüm Aralığı (Su)	Fiyat (Vanalı) (€)
T-PAG	G1/4"	0,6 - 10 l/dk	99
	G3/8"	1,2 - 20 l/dk	143
	G1/2"	1,2 - 40 l/dk	151
	G3/4"	2,1 - 60 l/dk	254
	G1"	2,1 - 80 l/dk	268



AKIŞ GÖSTERGESİ

CV SERİSİ

Standart	Opsiyonel
Bağlantı : G1/4" .. G2"	Bağlantı Malzemesi : Paslanmaz, Alüminyum
Bağlantı Malzemesi : Pirinç	
Basınç : Max 25 bar	
Akışkan : Su, Hava, Yağ, Gaz, Asit...	

Tip	Bağlantı Ölçüsü	Ölçüm Aralığı (Su)	Fiyat (Vanalı) (€)
CV	G1/4"	0,6 - 10 l/dk	119
	G3/8"	1,2 - 20 l/dk	160
	G1/2"	1,2 - 40 l/dk	179
	G3/4"	2,1 - 60 l/dk	303
	G1"	2,1 - 80 l/dk	319
	G1 1/4"	3,5 - 120 l/dk	838
	G1 1/2"	3,5 - 160 l/dk	838
	G2"	7 - 190 l/dk	999



Ölçü Kontrol

TÜRBİN TİP DEBİMETRE

RRI SERİSİ

Standart		Opsiyonel	
Gövde	: PPS	Gövde	: PVDF, Rrınç ve Paslanmaz Çelik
Bağlantı	: Dişli Dişli	Bağlantı	: Erkek Dişli
Bağlantı Malzemesi	: PVDF	Bağlantı Malzemesi	: Pirinç, Paslanmaz Çelik
Hassasiyet	: 1%	Hassasiyet	: -
Basınç	: 16 Bar	Basınç	: -
Sıcaklık	: Maksimum 60 Derece	Sıcaklık	: -
Çıkış	: PNP, NPN	Çıkış	: 4-20 mA, 0-10 V, Switch, Frekans
Akışkan	: Su, yağ (10 cSt)	Akışkan	: Hava, gaz



Tip	Bağlantı Ölçüsü	Ölçüm Aralığı (Su)	Fiyat (€)
RRI-010GVQ	3/8"	0,1 .. 12 lt/dk	Fiyat Sorunuz
RRI-010GVV	3/8"	0,1 .. 12 lt/dk	Fiyat Sorunuz
RRI-025GVQ	1"	2 .. 100 lt/dk	Fiyat Sorunuz
RRI-025GVV	1"	2 .. 100 lt/dk	Fiyat Sorunuz

DALDIRMA TİP KANATLI DEBİMETRE

FSE SERİSİ

Standart		Opsiyonel	
Gövde	: PTFE, SS316, CPVC	Çıkış	: 4-20 mA
Ölçme Aralığı	: 0,3 .. 6 m/sn		
Hassasiyet	: 0,50%		
Çıkış	: NPN Pulse		
Akışkan	: Su, alkol, viskoz olmayan sıvılar, agresif akışkanlar		

Tip	Bağlantı Ölçüsü	Gövde	Sıcaklık (Derece)	Basınç (Bar)	Fiyat (€)
FSE-CPVC	SHORT	CPVC	85 °C	10	Fiyat Sorunuz
FSE-CPVC	LONG				Fiyat Sorunuz
FSE-PTFE	SHORT	PTFE	100 °C	10	Fiyat Sorunuz
FSE-PTFE	LONG				Fiyat Sorunuz
FSE-SS316	SHORT	SS316	100 °C	16	Fiyat Sorunuz
FSE-SS316	LONG				Fiyat Sorunuz



TÜRBİN TİP DEBİMETRE

TM-44 SERİSİ

Standart		Opsiyonel	
Gövde	: SS316L	Gövde	: -
Bağlantı	: Paslanmaz Çelik	Bağlantı	: -
Bağlantı Malzemesi	: SS316L	Bağlantı Malzemesi	: -
Hassasiyet	: 0.50%	Hassasiyet	: -
Basınç	: 10- 40 Bar	Basınç	: PN200
Sıcaklık	: -50 .. 130 Derece	Sıcaklık	: -100 .. 200 Derece
Çıkış	: 10- 6200 mV (Debi değerine göre)	Çıkış	: 4-20 mA, 0-10 V, Switch, Frekans
Akışkan	: Su, yağ, alkol, agresif akışkanlar	Akışkan	: -



TM44+Caja Uygulaması

Tip	Bağlantı Ölçüsü	Ölçüm Aralığı (Su)	Fiyat (€)
TM-44	DN 15	0,3 .. 3 m ³ /h	Fiyat Sorunuz
	DN 20	0,6 .. 6 m ³ /h	Fiyat Sorunuz
	DN 25	0,9 .. 13,5 m ³ /h	Fiyat Sorunuz
	Diğer	Lütfen Sorunuz	Fiyat Sorunuz

TÜRBİN TİP DEBİMETRE

FLTR SERİSİ

Standart		Opsiyonel	
Gövde	: SS304 Paslanmaz Çelik	Hassasiyet	: %1
Bağlantı	: 1/2" .. 8" Dişli / Flanşlı	Sıcaklık	: -40 .. 150 Derece
Bağlantı Malzemesi	: SS304 Paslanmaz Çelik	Çıkış	: 4-20 mA; RS- 485; HART
Hassasiyet	: 0.5%	Ex-Proof	: Ex d II B T6 Flameproof
Basınç	: 63 Bar	Gösterge	: -
Sıcaklık	: -40 .. 120 Derece		
Çıkış	: Pulse		
Akışkan	: Su, alkol, viskoz olmayan sıvılar		



Tip	Bağlantı Ölçüsü	Ölçüm Aralığı	Fiyat (€)
FLTR	G 1/2"	3 .. 20 lt/min	735
	G 1"	10 .. 133 lt/min	633
	G 1 1/2"	16 .. 165 lt/min	662
	G 2"	25 .. 335 lt/min	882
Diğer	Lütfen Sorunuz	Lütfen Sorunuz	Fiyat Sorunuz

DİJİTAL DEBİ GÖSTERGESİ

TORK604/ E1200 SERİSİ

Standart		Opsiyonel	
Gövde	: Plastik	İletişim	: RS485
Giriş	: 0-5 V DC, 0-10 V DC, 4-20 mA; Pulse; PT100; mV	PC Yazılımı	: -
Çıkış	: 4-20 mA; Pulse; Röle	Hesaplama	: IAPWS-IF97 (BAB216 için)
Hesaplama	: IAPWS-IF97 (BAB216 için)		



Tip	Giriş	Çıkış	Fiyat (€)
TORK604	2 x Pulse	2 x Röle, RS485	206
E1200-1-0-0-0	Pulse, mA, mV	1 x Relay	Fiyat Sorunuz
E1200-1-1-0-0	Pulse, mA, mV	1 x Relay, 1 x (O) 4-20 mA	Fiyat Sorunuz
Diğer	Lütfen Sorunuz	Lütfen Sorunuz	Fiyat Sorunuz

Ölçü Kontrol

ELEKTROMANYETİK DEBİMETRE

FLOMAT SERİSİ

Standart	Opsiyonel
Gövde : -	Gövde : Titanyum, Zirkonyum, Paslanmaz Çelik
Elektrod : Hasteloy C	Elektrod : -
Basınc : PN 16	Basınc : PN 40
Sıcaklık : -20 .. 130 Derece	Sıcaklık : -
Hassasiyet : 3.50%	Hassasiyet : -
Akışkan : Su, atık su, asit, baz (20 m/ cm den büyük iletkenlerde)	Akışkan : -



Tip	Bağlantı Ölçüsü	Ölçüm Aralığı (Su)	Fiyat (€)
FLOMAT	DN40 .. DN65	2,5 .. 50 m ³ /sa	Fiyat Sorunuz
	DN80 .. DN400	9 .. 2000 m ³ /sa	Fiyat Sorunuz
	DN500 .. DN1000	300 .. 15000 m ³ /sa	Fiyat Sorunuz
	DN1200 .. DN2000	2000 .. 50000 m ³ /sa	Fiyat Sorunuz

ELEKTROMANYETİK DEBİMETRE

FLOMID SERİSİ

Standart	Opsiyonel
Gövde : Paslanmaz Çelik	Gövde : -
Elektrod : Hasteloy C	Elektrod : Titanyum, Zirkonyum, Paslanmaz Çelik
Lineer : Ebonite	Lineer : PTFE, PVDF, PP
Basınc : PN 16	Basınc : PN 250
Sıcaklık : -20 .. 120 Derece	Sıcaklık : -
Hassasiyet : %0,5	Hassasiyet : -
Akışkan : Su, atık su, asit, baz (20 IS/ cm den büyük iletkenlerde)	Akışkan : -
Bağlantı : DIN 2501 Flanşlı / Wafer; Sanitary	Bağlantı : -



Tip	Bağlantı Ölçüsü	Ölçüm Aralığı (Su)	Fiyat (€)
FLOMID 2 FX	DN 32	0,13 .. 1,3 m ³ /h	Fiyat Sorunuz
	DN 40	0,3 .. 3 m ³ /h	Fiyat Sorunuz
	DN 50	0,6 .. 6 m ³ /h	Fiyat Sorunuz
	Diğer	Lütfen Sorunuz	Fiyat Sorunuz

KONVERTER

Standart	Opsiyonel
Gövde : Paslanmaz Çelik	Gövde : -
Elektrod : Hasteloy C	Elektrod : Titanyum, Zirkonyum, Paslanmaz Çelik
Lineer : Ebonite	Lineer : PTFE, PVDF, PP
Basınc : PN 16	Basınc : PN 250
Sıcaklık : -20 .. 120 Derece	Sıcaklık : -
Hassasiyet : %0,5	Hassasiyet : -
Akışkan : Su, atık su, asit, baz (20 IS/ cm den büyük iletkenlerde)	Akışkan : -
Bağlantı : DIN 2501 Flanşlı / Wafer; Sanitary	Bağlantı : -

Tip	Bağlantı Ölçüsü	Açıklama	Fiyat (€)
XT5	4-20 mA, Puls	Sensör üzerinde kompakt	Fiyat Sorunuz
XT5-M	4-20 mA, Puls	Pano montaj + 10 m kablo	Fiyat Sorunuz
XT5-H	HART Protokol	Hart Protokol	Fiyat Sorunuz
XT5-HM	HART Protokol	Pano montaj + Hart Protokol + 10 m kablo	Fiyat Sorunuz
MX	4-20 mA, Puls, Kontak	Sensör üzerinde kompakt	Fiyat Sorunuz
MX-M	4-20 mA, Puls, Kontak	Pano montaj + 10 m kablo	Fiyat Sorunuz

PORTATİF ULTRASONİK DEBİMETRE

TUF2000H SERİSİ

Standart	Opsiyonel
Gövde : ABS Plastik	Sıcaklık : -40 .. 175 C
Sensör Malzemesi : Plastik	Kablo : Lütfen Sorunuz
Bağlantı : DN15 .. DN6000	
Hassasiyet : 0.5%	
Sıcaklık : -40 .. 110 Derece	
Çıkış : RS-232	
Kablo : 5 m	
Datalogger : 2000 Data	



Tip	Hat Çapı	Fiyat (€)
TUF2000H-15-100	DN15 .. DN100	2383
TUF2000H-50-1000	DN50 .. DN1000	2383
TUF2000H-800-6000	DN800 .. DN6000	3387
TUF2000H-15-1000	DN15 .. DN1000	2580
TUF2000H-15-6000	DN15 .. DN6000	3548

DİŞLİ TİP AKIŞ DEBİMETRE

VHZ SERİSİ

Standart	Opsiyonel
Gövde : Alüminyum	Gövde : Paslanmaz Çelik
Dişli : Paslanmaz Çelik	Dijital Ekran : -
Basınç : 200 Bar	Basınç : -
Sıcaklık : -25 .. 80 Derece	Sıcaklık : -25 .. 120 Derece
Çıkış : PNP, NPN	Çıkış : 4-20 mA, 0-10 V, Switch, Frekans
Hassasiyet : 3%	
Akışkan : Su, yağ, viskoz sıvılar	



Tip	Bağlantı Ölçüsü	Ölçüm Aralığı (Su)	Fiyat (€)
VHZ-008GA	1/4"	0,02 .. 2 lt/dk	Fiyat Sorunuz
VHZ-010GA	3/8"	0,1 .. 6 lt/dk	Fiyat Sorunuz
VHZ-020GA	3/4"	0,5 .. 50 lt/dk	Fiyat Sorunuz
VHZ-025GA	1"	3 .. 150 lt/dk	Fiyat Sorunuz
VHZ-008GK	1/4"	0,02 .. 2 lt/dk	Fiyat Sorunuz
VHZ-010GK	3/8"	0,1 .. 6 lt/dk	Fiyat Sorunuz

VİDALI DEBİMETRE

VHS SERİSİ

Standart	Opsiyonel
Gövde : Alüminyum	Gövde : Döküm, Çelik, Paslanmaz Çelik
Vida : Çelik	Basınç : 350 Bar
Basınç : 160 Bar	Sıcaklık : Maksimum 150 Derece
Sıcaklık : -25 .. 80 Derece	Çıkış : 4-20 mA, 0-10 V, Switch, Frekans
Çıkış : PNP, NPN	
Hassasiyet : 1%	
Akışkan : Su, yağ, viskoz sıvılar	



Tip	Bağlantı Ölçüsü	Ölçüm Aralığı (Su)	Fiyat (€)
VHS-025GA0A0140VB	1"	1,4 .. 140 lt/dk	Fiyat Sorunuz
VHS-032GA0A0350VB	1 1/4"	3,5 .. 350 lt/dk	Fiyat Sorunuz
VHS-040GA0A0800VB	1 1/2"	8 .. 800 lt/dk	Fiyat Sorunuz
VHS-050GA0A1500VB	2"	15 .. 1500 lt/dk	Fiyat Sorunuz
VHS-065GA0A2500VB	2 1/2"	25 .. 2500 lt/dk	Fiyat Sorunuz
Diger	Lütfen Sorunuz	Lütfen Sorunuz	Fiyat Sorunuz

Ölçü Kontrol

TÜRBİN TİP DEBİMETRE

VISION SERİSİ

Standart

Gövde : Grilamid
 Türbin : PA12
 Sıcaklık : -20 .. 100 Derece
 Basınç : Maksimum 25 Bar
 Çıkış : NPN Puls
 Hassasiyet : 3%
 Besleme : 5-24 V DC



Tip	Bağlantı Ölçüsü	Ölçüm Aralığı (Su)	Fiyat (€)
VISION-F01	3/8"	0,5 .. 5 lt/dk	112
VISION-F02	3/8"	0,5 .. 7,5 lt/dk	112
VISION-F03	3/8"	1 .. 10 lt/dk	112
VISION-F04	3/8"	1 .. 15 lt/dk	112
VISION-F05	3/8"	1 .. 25 lt/dk	112
VISION-F06	3/8"	2 .. 35 lt/dk	112
VISION-F66	1/4"	0,1 .. 2,5 lt/dk	112
VISION-F07	3/4"	05 .. 65 lt/dk	238

PİSTON TİP AKIŞ ŞALTERİ

HD1K/ HD2K SERİSİ

Standart

Malzeme : Pirinç, Nikel Kaplı
 Şamveira : Pirinç
 Basınç : 200 Bar
 Sıcaklık : Maksimum 120 Derece
 Çıkış : N.A ve N.K Kontak
 Akışkan : Su, hava, yağ, gaz

Opsiyonel

Malzeme : 316 Paslanmaz Çelik
 Piston : 316 Paslanmaz Çelik
 Diğer : Gösterge, Analog Çıkış, Ex-proof



Tip	Bağlantı Ölçüsü	Ölçüm Aralığı (Su)	Fiyat (€)
HD1K-008GM	1/4"	0,5 .. 5 lt/dk	803
HD1K-010GM	3/8"	0,5 .. 10 lt/dk	819
HD1K-015GM	1/2"	1 .. 30 lt/dk	834
HD1K-020GM	3/4"	3 .. 40 lt/dk	921
HD1K-025GM	1"	4 .. 40 lt/dk	937
HD2K-008GM	1/4"	0,5 .. 8 lt/dk	1141
HD2K-010GM	3/8"	0,5 .. 15 lt/dk	1183
HD2K-015GM	1/2"	0,5 .. 25 lt/dk	1198
HD2K-020GM	3/4"	0,5 .. 40 lt/dk	1201
HD2K-025GM	1"	0,5 .. 60 lt/dk	1223

Ölçü Kontrol

PEDAL TİP AKIŞ ŞALTERİ

TAS SERİSİ

Standart

Gövde : Pirinç, Paslanmaz Çelik
Pedal : Paslanmaz Çelik
Çıkış : N.A veya N.K Kontak
Akışkan : Su, yağ ve agresif sıvılar

Tip	Bağlantı Ölçüsü	Gövde	Sıcaklık (Derece)	Fiyat (€)
T-AS-10GB	3/8"	Pirinç	Max. 80°C	240
T-AS-15GB	1/2"	Pirinç	Max. 80°C	243
T-AS-20GB	3/4"	Pirinç	Max. 80°C	247
T-AS-25GB	1"	Pirinç	Max. 80°C	250



PEDAL TİP AKIŞ ŞALTERİ (MANŞON MONTAJ)

UR SERİSİ

Standart

Gövde : Pirinç, Paslanmaz Çelik
Pedal : Paslanmaz Çelik
Çıkış : N.A veya N.K Kontak
Akışkan : Su, yağ, hava ve gaz

Tip	Bağlantı Ölçüsü	Gövde	Sıcaklık (Derece)	Fiyat (€)
URI-015 HM	DN32 .. DN40	Pirinç	Max. 110°C	281
URI-015 HK	DN32 .. DN40	Paslanmaz Çelik	Max. 110°C	672
URI-032 HM	DN50 .. DN80	Pirinç	Max. 110°C	346
URI-032 HK	DN50 .. DN80	Paslanmaz Çelik	Max. 110°C	740



PEDAL TİP AKIŞ ŞALTERİ (VANA MONTAJ)

UR SERİSİ

Standart

Gövde : Pirinç (Opsiyonel: Paslanmaz Çelik)
Pedal : Paslanmaz Çelik
Çıkış : N.A veya N.K Kontak
Akışkan : Su, yağ, hava ve gaz

Tip	Bağlantı Ölçüsü	Gövde	Sıcaklık (Derece)	Basınç (Bar)	Fiyat (€)
URI-010GM	3/8"	Pirinç	Max. 110°C	PN 25	312
URI-015GM	1/2"	Pirinç	Max. 110°C	PN 25	312
URI-020GM	3/4"	Pirinç	Max. 110°C	PN 25	312
URI-025GM	1"	Pirinç	Max. 110°C	PN 25	312
URI-032GM	1 1/4"	Pirinç	Max. 110°C	PN 25	379
URI-040GM	1 1/2"	Pirinç	Max. 110°C	PN 25	423
URI-050GM	2"	Pirinç	Max. 110°C	PN 25	599



Tip	Bağlantı Ölçüsü	Gövde	Sıcaklık (Derece)	Basınç (Bar)	Fiyat (€)
UR2-010GM	3/8"	Pirinç	Max. 80°C	PN 10	Fiyat Sorunuz
UR2-015GM	1/2"	Pirinç	Max. 80°C	PN 10	Fiyat Sorunuz
UR2-020GM	3/4"	Pirinç	Max. 80°C	PN 10	Fiyat Sorunuz
UR2-025GM	1"	Pirinç	Max. 80°C	PN 10	Fiyat Sorunuz
UR2-015AP	1/2"	Plastik	Max. 80°C	PN 10	Fiyat Sorunuz

PEDAL TİP AKIŞ ŞALTERİ

TORK-PFS SERİSİ

Standart

Bağlantı Malzemesi : Pirinç
Bağlantı : 1" Dişli (Erkek)
Pedal : Paslanmaz Çelik
Kafa Malzemesi : ABS Plastik
Çıkış : N.A veya N.K Kontak

Tip	Bağlantı Ölçüsü	Ölçüm Aralığı (Su)	Fiyat (€)
TORK-PFS025HM	DN25 .. DN150	0,2 .. 165,7 m³/h	84



Ölçü Kontrol

PEDAL TİP AKIŞ ŞALTERİ

CRG SERİSİ

Standart

Bağlantı Malzemesi : Pirinç Paslanmaz
Bağlantı : 1" Dişli (Erkek)
Pedal : Paslanmaz Çelik
Kafa Malzemesi : ABS Plastik
Çıkış : N.A veya N.K Kontak



PFS

AFS

Tip	Bağlantı Ölçüsü	Ölçüm Aralığı (Su)	Fiyat (€)
CRG-025HM (Pirinç)	DN25 .. DN200	0,2 .. 165,7 m ³ /h	569
CRG-025HK (Paslanmaz)	DN25 .. DN200	0,2 .. 165,7 m ³ /h	1073
AFS for HAVA	HVAC Application	1m/sn .. 2,5m/sn	Fiyat Sorunuz

MANYETİK FLATÖRLÜ SEVİYE ŞALTERİ

TORK- SM SERİSİ

Tip	Bağlantı Ölçüsü	Gövde	Sıcaklık (Derece)	Kontak	Fiyat (€)
TSSIA-PP	1/2"	PP	-25 .. 100°C	N.A veya N.K Kontak	48
TORK-SM01	1/2"	PP	-25 .. 100°C	N.A veya N.K Kontak	58
TORK-SM02	1/2"	PA12	-25 .. 100°C	N.A veya N.K Kontak	87
RWI-016PVK	M 16 X 1,5	PVDF	Max. 130°C	N.A veya N.K Kontak	134



TORK - F1

MWI

ŞAMANDIRALI SEVİYE ŞALTERİ

TORK-F / MWI SERİSİ

Tip	Bağlantı Ölçüsü	Gövde	Sıcaklık	Basınç	Kontak	Fiyat (€)
TORK-F1	DN 50 Kare Flanş	AISI316	-20 .. 150°C	PN 16	N.A veya N.K Kontak	289
TORK-ExF1 (Ex-Proof)	DN 50 Kare Flanş	AISI316	-20 .. 150°C	PN 16	N.A veya N.K Kontak	646
TORK-MF1	1/23 Erkek Dişli	AISI304	-20 .. 125°C	2 Bar	N.A veya N.K Kontak	178

Tip	Bağlantı Ölçüsü	Gövde	Sıcaklık	Basınç	Kontak	Fiyat (€)
MWI HM	1"	Pirinç	Max. 180°C	PN 15	N.A veya N.K Kontak	505
MWI HK	1"	AISI304	Max. 180°C	PN 15	N.A veya N.K Kontak	800

ŞAMANDIRALI SEVİYE ŞALTERİ

ATMI SERİSİ

Sıcaklık : Maksimum 70 Derece
Basınç : Maksimum 3,5 Bar

Tip	Kablo Boyu	Gövde	Yoğunluk	Basınç (Bar)	Fiyat (€)
TORK-BA 20.02	2 m	PP	Sıvı 0,7 .. 1,5 gr/cm ³ +/- 20°C Derece	N.A veya N.K Kontak	164
TORK-BA 20.05	5 m	PP	Sıvı 0,7 .. 1,5 gr/cm ³ +/- 20°C Derece	N.A veya N.K Kontak	200
TORK-BA 20.10	10 m	PP	Sıvı 0,7 .. 1,5 gr/cm ³ +/- 20°C Derece	N.A veya N.K Kontak	256
TORK-BT 10.03	3 m	Neopren	Sıvı 0,7 .. 1,15 gr/cm ³ +/- 110°C Derece	N.A veya N.K Kontak	59
TORK-BT 10.05	5 m	Neopren	Sıvı 0,7 .. 1,15 gr/cm ³ +/- 110°C Derece	N.A veya N.K Kontak	66
TORK-BT 10.10	10 m	Neopren	Sıvı 0,7 .. 1,15 gr/cm ³ +/- 110°C Derece	N.A veya N.K Kontak	90
TORK-BT 10.20	20 m	Neopren	Sıvı 0,7 .. 1,15 gr/cm ³ +/- 110°C Derece	N.A veya N.K Kontak	141
TORK-SA 300.05	5 m	Hypalon	Sıvı +/- 25°C Derece 0,8 .. 1,1 gr/cm ³	N.A veya N.K Kontak	391
TORK-SA 300.10	10 m	Hypalon	Sıvı +/- 25°C Derece 0,8 .. 1,1 gr/cm ³	N.A veya N.K Kontak	524
TORK-SA 400.05	5 m	Hypalon	Sıvı +/- 25°C Derece 0,8 .. 1,1 gr/cm ³	N.A veya N.K Kontak (Ex-Proof)	579
TORK-SA 400.10	10 m	Hypalon	Sıvı +/- 25°C Derece 0,8 .. 1,1 gr/cm ³	N.A veya N.K Kontak (Ex-Proof)	713
TORK-SL 10.05	5 m	Neopren	Katı Maddeler İçindir.	N.A veya N.K Kontak	354
TORK-SL 10.10	10 m	Neopren	Katı Maddeler İçindir.	N.A veya N.K Kontak	445
TORK-SHA 10.05	5 m	EPDM-ACS	Sıvı	N.A veya N.K Kontak (Hijyenik)	337
TORK-SHA 10.10	10 m	EPDM-ACS	Sıvı	N.A veya N.K Kontak (Hijyenik)	446



ŞAMANDIRALI SEVİYE ŞALTERİ

NM SERİSİ

Tip	Baglantı Ölçüsü	Prob Boyu	Gövde	Sıcaklık	Basınç	Kontak	Kablo Boyu	Fiyat (€)
NM-007HP	1/4"	40 mm	PP	60 °C	PN 5	NO or NC	1,5 metre	91
NM1-004HK	1/8"	50 mm	AISI 316	105 °C	PN 15	NO or NC	1,5 metre	134
NM-008HK	3/8"	75 mm	AISI 316	105 °C	PN 40	NO or NC	1,5 metre	238
NM-007HP-2	1/4"	40 mm	PP	60 °C	PN 5	NO or NC	2 metre	122
NM-007HP-1	1/4"	40 mm	PP	60 °C	PN 5	NO or NC	1 metre	88



TORK-MS SERİSİ

Tip	Baglantı Ölçüsü	Prob Boyu	Gövde	Sıcaklık	Basınç	Kontak	Fiyat (€)
TORK-MS20	M 10 Erkek Dişli	60 mm	AISI 304	Max. 125°C	2 Bar	N.A veya N.K Kontak	131



Ölçü Kontrol

ŞAMANDIRALI SEVİYE ŞALTERİ

TORK-MS SERİSİ

Tip	Bağlantı Ölçüsü	Prob Boyu	Gövde	Sıcaklık	Basınç	Kontakt	Fiyat (€)
TORK-MS 30	1/2"	100 mm	AISI 304	Max. 125°C	2 Bar	N.A veya N.K Kontakt	140
	1/2"	200 mm	AISI 304	Max. 125°C	2 Bar	N.A veya N.K Kontakt	148
	1/2"	300 mm	AISI 304	Max. 125°C	2 Bar	N.A veya N.K Kontakt	156
	1/2"	400 mm	AISI 304	Max. 125°C	2 Bar	N.A veya N.K Kontakt	168
	1/2"	500 mm	AISI 304	Max. 125°C	2 Bar	N.A veya N.K Kontakt	176



Tip	Bağlantı Ölçüsü	Prob Boyu	Gövde	Sıcaklık	Basınç	Kontakt	Fiyat (€)
TORK-MS 40	1"	100 mm	AISI 304	Max. 125°C	2 Bar	N.A veya N.K Kontakt	172
	1"	200 mm	AISI 304	Max. 125°C	2 Bar	N.A veya N.K Kontakt	180
	1"	300 mm	AISI 304	Max. 125°C	2 Bar	N.A veya N.K Kontakt	187
	1"	400 mm	AISI 304	Max. 125°C	2 Bar	N.A veya N.K Kontakt	196
	1"	500 mm	AISI 304	Max. 125°C	2 Bar	N.A veya N.K Kontakt	204



ŞAMANDIRALI SEVİYE ŞALTERİ

TORK-LS SERİSİ

Bağlantı Malzeme : Karbon Çelik, Paslanmaz Çelik (Opsiyonel)

Boru ve Şamveira : Paslanmaz Çelik

Boru ve Şamveira : Alüminyum Enjeksiyon, ExProof Buat (Opsiyonel)

Tip	Bağlantı Ölçüsü	Sıcaklık	Basınç	Prob Boyu	Fiyat (€)
TORK-LS 20	DN 50 Flanşlı / 2" Dişli	Max. 150°C	PN 10	100 mm	325
				200 mm	334
				300 mm	343
				400 mm	349
				500 mm	357
				600 mm	367
				700 mm	373
				800 mm	381
				900 mm	391
				1000 mm	398
TORK-LS 30	DN 50 Flanşlı / 2" Dişli	Max. 150°C	PN 10	300 mm	840
				500 mm	923
				700 mm	1026
				1000 mm	1146
				1100 mm	1210
				1200 mm	1250
				1300 mm	1291
				1400 mm	1329
				1500 mm	1371
				1600 mm	1434
				1700 mm	1474
				1800 mm	1513
				1900 mm	1555
				2000 mm	1593
2500 mm	1815				
3000 mm	2041				
3500 mm	2263				
4000 mm	2486				



By-Pass SEVİYE GÖSTERGELERİ / ŞALTERLERİ

TORK-MLG SERİSİ

Tip	Baglantı Ölçüsü	Sıcaklık	Basınç	Prob Boyu	Fiyat (€)
TORK-MLG	"DN 15, DN 20, DN 25 Flanşlı 1/ 2", 3/4" Dişli	Max. 150°C	PN 10	300 mm	405
				500 mm	447
				700 mm	491
				1000 mm	550
				1100 mm	566
				1200 mm	581
				1300 mm	611
				1400 mm	626
				1500 mm	657
				1600 mm	686
				1700 mm	701
				1800 mm	718
				1900 mm	746
				2000 mm	763
				2500 mm	835
				3000 mm	926
3500 mm	1015				
4000 mm	1102				



TİTREŞİMLİ SEVİYE ŞALTERİ

LD SERİSİ

Tip	Baglantı Ölçüsü	Gövde	Sıcaklık	Basınç	Kontak	Fiyat (€)
LD 60 (Katı)	1"	AISI 316L	-30 ..115°C	PN 16	N.A veya N.K Kontak	627
LD 61 (Sıvı)	1"	AISI 316L	-30 ..115°C	PN 16	N.A veya N.K Kontak	670



HİDROSTATİK SEVİYE TRANSMİTTERİ

SGE-25 SERİSİ

Ölçüm Aralığı : min. 0..1 m W.C, max. 0..500 m W.C.
Çıkış Sinyali : 4..20 mA, 0..10 V, 0..3.3 V, 0.5 V, 0.5..4.5 V
Hassasiyet : 0,2%

Tip	Kablo Boyu	Fiyat (€)
SGE 25	1,5 m	Fiyat Sorunuz
	3 m	Fiyat Sorunuz
	5 m	Fiyat Sorunuz
	10 m	Fiyat Sorunuz
	15 m	Fiyat Sorunuz
	20 m	Fiyat Sorunuz
	25 m	Fiyat Sorunuz



Ölçü Kontrol

ULTRASONİK SEVİYE TRANSMİTTERİ

LU SERİSİ

Tip	Ölçüme Aralığı	Bağlantı Ölçüsü	Fiyat (€)
LU91 (PP)	6 m	2"	1180
LU91 (PVDF)	6 m	2"	1440
LU93 (PP)	12 m	2 1/2"	1470
LU93 (PVDF)	12 m	2 1/2"	1827



RADAR SEVİYE TRANSMİTTERİ

LTDR SERİSİ

Tip	Bağlantı Ölçüsü	Prob Boyu	Single Rod	Fiyat (€)	
				Rope	Coaxial
LTDR	3/4"	0- 600 mm	Fiyat Sorunuz	Fiyat Sorunuz	Fiyat Sorunuz
		601- 1000 mm	Fiyat Sorunuz	Fiyat Sorunuz	Fiyat Sorunuz
		1001- 1500 mm	Fiyat Sorunuz	Fiyat Sorunuz	Fiyat Sorunuz
		1501- 2000 mm	Fiyat Sorunuz	Fiyat Sorunuz	Fiyat Sorunuz
		2001- 2500 mm	Fiyat Sorunuz	Fiyat Sorunuz	Fiyat Sorunuz
		2501- 3000 mm	Fiyat Sorunuz	Fiyat Sorunuz	Fiyat Sorunuz
		3001- 3500 mm	-	Fiyat Sorunuz	Fiyat Sorunuz
		3501- 4000 mm	-	Fiyat Sorunuz	Fiyat Sorunuz
		4001- 4500 mm	-	Fiyat Sorunuz	Fiyat Sorunuz
		4501- 5000 mm	-	Fiyat Sorunuz	Fiyat Sorunuz
		5001- 6000 mm	-	Fiyat Sorunuz	Fiyat Sorunuz
		6001- 10000 mm	-	Fiyat Sorunuz	-
		10001- 15000 mm	-	Fiyat Sorunuz	-
15001-20000 mm	-	Fiyat Sorunuz	-		



FLUSH DİYAFRAMLİ BASINÇ SENSÖRÜ / TRANSMİTTERİ

PCE-28 SERİSİ

Standart	Opsiyonel
Gövde : 316L Paslanmaz Çelik	Çıkış : 0-10 Volt, 0-5 Volt, 1-5 Volt Çıkış, Modbus
Sıcaklık : -10...80 °C	Sıcaklık : -30 .. 100°C
Hassasiyet : 0,2 %	Koruma Sınıfı : IP 67 ve Ex-Proof
Besleme : 10...30 V DC	Hassasiyet : 0,3% ve 0,16% Hassasiyet
Çıkış : 4-20 mA	

Tip	Ölçme Aralığı (bar)	Bağlantı	Hassasiyet	Çıkış	Fiyat (€)
PCE-28-PD-CG1	0 - 0,25 -- 0 - 40	G1" Flash	0.3	4-20 mA	Fiyat Sorunuz
	0 - 60 .. 0 - 400	G1" Flash	0.3	4-20 mA	Fiyat Sorunuz
	0 - 600	G1" Flash	0.3	4-20 mA	Fiyat Sorunuz
	0 - 1000	G1" Flash	0.3	4-20 mA	Fiyat Sorunuz



BASINÇ SENSÖRÜ / TRANSMİTTERİ

TPT 01 / TPT 02 SERİSİ

Standart		Opsiyonel	
Gövde	: 316L 316L Paslanmaz Çelik	Gövde	: 0-10 Volt, 0-5 Volt, 1-5 Volt Çıkış
Sıcaklık	: 0°C..80°C	Sıcaklık	: -30°C..100°C
Koruma Sınıfı	: IP 65	Koruma Sınıfı	: IP 67 ve Ex- Proof
Besleme	: 10 .. 30 V DC	Besleme	: %0,25 ve %0,5 Hassasiyet

Tip	Ölçme Aralığı	Bağlantı	Hassasiyet	Çıkış	Fiyat (€)
TPT 01	0...100 mbar	G 1/4"	0.5%	4-20 mA	86
	-1...0 bar / -1...3 bar			4-20 mA	86
	0...1000 bar			4-20 mA	157
	0...16 bar abs			4-20 mA	98



Tip	Ölçme Aralığı	Bağlantı	Hassasiyet	Çıkış	Fiyat (€)
TPT 02	0...250 mbar / 0...600 mbar	G 1/4"	0.5%	4-20 mA	86
	0...1 bar / 0...100 bar			4-20 mA	79
	0...160 bar / 0...600 bar			4-20 mA	86
	0...10 bar / 0...16 bar			0-10 VDC	79



Soğutma Elemanı

Tip	Malzeme	Bağlantı	Basınç	Sıcaklık	Fiyat (€)
AZM 16	Stainless Steel	G 1/2"	PN 400	Max. 25°C	160



DİJİTAL MANOMETRE

G-10 SERİSİ

Standart	
Gövde	: 316L Paslanmaz Çelik
Besleme	: 3 V (2 adet AA Kalem Pil)
Gösterge	: 4 dijital (3691 Serisi, 4 1/2 dijital (3962 Serisi)

Tip	Ölçme Aralığı	Bağlantı	Hassasiyet	Fiyat (€)
DG-10-S	0...2 bar / 0...50 bar	G 1/4"	0,5%	Fiyat Sorunuz
	0...100 bar / 0...600 bar			Fiyat Sorunuz



DİJİTAL BASINÇ ŞALTERİ

PSD-30 / PSD-31 SERİSİ

Standart	
Gövde	: 316 Paslanmaz
Sıcaklık	: -20°C..80 °C
Çıkış	: 0-10 V (Opsiyonel)
Besleme	: 12...30 V DC

Tip	Ölçme Aralığı	Bağlantı	Hassasiyet	Çıkış	Fiyat (€)
PSD-30	0...1 bar / 0...60 bar	1/4"	%1,0	2 Adet PNP Kontak + 4-20 mA	Fiyat Sorunuz
	0...100 bar / 0...600 bar	1/4"			Fiyat Sorunuz
	-1...0 bar	1/4"			Fiyat Sorunuz
PSD-31	0...1 bar / 0...60 bar	1/2"	%1,0	2 Adet PNP Kontak + 4-20 mA	Fiyat Sorunuz
	0...100 bar / 0...600 bar	1/2"			Fiyat Sorunuz
	-1...0 bar	1/2"			Fiyat Sorunuz



Ölçü Kontrol

BASINÇ ŞALTERİ

PSM-01 / PSM-02 SERİSİ

Gövde : Çinko Kaplı Çelik
Sıcaklık : Max. 85 °C

Tip	Ölçme Aralığı	Bağlantı	Kontak	Fiyat (€)
PSM-01	0,2-2 Bar	1/4"	SPDT	117
	1-10 Bar	1/4"	SPDT	117
	1-16 Bar	1/4"	SPDT	117
	10-80 Bar	1/4"	SPDT	117
	20-250 Bar	1/4"	SPDT	117
	30-320 Bar	1/4"	SPDT	117
	40-400 Bar	1/4"	SPDT	117
PSM-02	10,2-2 Bar	1/4"	SPDT	126
	1-10 Bar	1/4"	SPDT	126
	1-16 Bar	1/4"	SPDT	126
	10-80 Bar	1/4"	SPDT	126
	20-250 Bar	1/4"	SPDT	126
	30-320 Bar	1/4"	SPDT	126
	40-400 Bar	1/4"	SPDT	126



FARK BASINÇ ŞALTERİ

901 SERİSİ

Gövde : Piyamid
Sıcaklık : Max. 60°C
Max. Basınç : 100 mbar

Tip	Ayar Aralığı	Bağlantı	Kontak	Fiyat (€)
901.81	5 .. 20 mbar	6.5 mm Hortum	SPDT	129
901.82	10 .. 50 mbar	6.5 mm Hortum	SPDT	129



BASINÇ ŞALTERİ

901 SERİSİ

Gövde : Prınc
Sıcaklık : -20°C..85°C

Tip	Ayar Aralığı	Bağlantı	Kontak	Fiyat (€)
901.61	5 .. 20 mbar	1/4"	SPDT	87
901.62	10 .. 50 mbar	1/4"	SPDT	87
901.63	25 .. 100 mbar	1/4"	SPDT	87
901.64	50 .. 250 mbar	1/4"	SPDT	87
901.65	100 .. 500 mbar	1/4"	SPDT	87
901.66	250 .. 1000 mbar	1/4"	SPDT	87
901.67	500 .. 1000 mbar	1/4"	SPDT	87
901.68	1000 .. 3000 mbar	1/4"	SPDT	87
901.91	1 .. 6 bar	1/4"	SPDT	99
901.92	4 .. 9 bar	1/4"	SPDT	99
901.93	7 .. 12 bar	1/4"	SPDT	99



Tip	Ayar Aralığı	Bağlantı	Kontak	Fiyat (€)
901.71	-5 .. -20 mbar	1/4"	SPDT	99
901.72	-10 .. -50 mbar	1/4"	SPDT	99
901.73	-25 .. -100 mbar	1/4"	SPDT	99
901.74	-50 .. -125 mbar	1/4"	SPDT	99
901.75	-75 .. -200 mbar	1/4"	SPDT	99
901.76	-100 .. -300 mbar	1/4"	SPDT	99
901.77	-200 .. -500 mbar	1/4"	SPDT	99
901.78	-300 .. -700 mbar	1/4"	SPDT	99

FARK BASINÇ TRANSMİTTER

AS-dP SERİSİ

Standart
Gövde : 316L Paslanmaz Çelik
Sıcaklık : -10°C..80 °C
Hassasiyet : 0,2%
Besleme : 10...30 V DC
Çıkış : 4-20 mA

Tip	Ayar Aralığı (bar)	Bağlantı	Hassasiyet	Çıkış	Fiyat (€)
AS-dP	0 - 1	M20x1,5	0.40%	4-20 mA	Fiyat Sorunuz
	0 - 2,5	M20x1,5	0.40%	4-20 mA	Fiyat Sorunuz
	0 - 4	M20x1,5	0.40%	4-20 mA	Fiyat Sorunuz
	0 - 10	M20x1,5	0.40%	4-20 mA	Fiyat Sorunuz
	0 - 16	M20x1,5	0.40%	4-20 mA	Fiyat Sorunuz
	0 - 25	M20x1,5	0.40%	4-20 mA	Fiyat Sorunuz



Ölçü Kontrol

SMART BASINÇ / FARK BASINÇ TRANSMİTTERİ

APC 2000 SERİSİ

Standart

Gövde : Aluminium
Bağlantı Malzemesi : Stainless Steel
Bağlantı : 1/4" - 1/2" NPT
Hassasiyet : 0,075%
Sıcaklık : -40 °C...120 °C
Çıkış : 4-20 mA

Opsiyonel

Diğer : Ex-proof, Modbus, Profibus
Gösterge : LCD
Çıkış : HART
Hassasiyet : 0.05%

Fiyat Sorunuz



REGÜLATÖRLER

T-70 SERİSİ

Tip	Kod Numarası	Bağlantı	Ayar Aralığı (Bar)	Ayar Aralığı (Psi)	Fiyat (€)
TORK-70	960-129-000	1/4 NPT	0 - 0,1	0-2	384
	960-174-000	3/8 NPT	0 - 0,1	0-2	384
	960-162-000	1/2 NPT	0 - 0,1	0-2	440
	960-130-000	1/4 NPT	0 - 0,7	0-10	361
	960-131-000	3/8 NPT	0 - 0,7	0-10	361
	960-163-000	1/2 NPT	0 - 0,7	0-10	440
	960-089-000	3/8 NPT	0 - 2,1	0-30	361
	960-090-000	1/4 NPT	0 - 2,1	0-30	361
	960-159-000	1/2 NPT	0 - 2,1	0-30	440
	960-091-000	3/8 NPT	0,1 - 4,1	0-60	361
	960-092-000	1/4 NPT	0,1 - 4,1	0-60	361
	960-160-000	1/2 NPT	0,1 - 4,1	0-60	440
	960-093-000	1/4 NPT	0,1 - 10,3	2-150	361
	960-094-000	3/8 NPT	0,1 - 10,3	2-150	361
	960-161-000	1/2 NPT	0,1 - 10,3	2-150	440
	960-152-000	1/4 NPT	0,2 - 13,8	3-200	491
	960-153-000	3/8 NPT	0,2 - 13,8	3-200	491
	960-164-000	1/2 NPT	0,2 - 13,8	3-200	564



REGÜLATÖRLER

P-38 SERİSİ

Tip	Bağlantı	Ayar Aralığı (Bar)	Ayar Aralığı (Psi)	Fiyat (€)
P-38	3/8"	0-2, 0-4.1, 0-8.6	0-30, 0-60, 0-125	Fiyat Sorunuz
	1/2"	0-2, 0-4.1, 0-8.6	0-30, 0-60, 0-125	Fiyat Sorunuz
	3/4"	0-2, 0-4.1, 0-8.6	0-30, 0-60, 0-125	Fiyat Sorunuz
	1"	0-2, 0-4.1, 0-8.6	0-30, 0-60, 0-125	Fiyat Sorunuz



REGÜLATÖRLER

P-39 SERİSİ

Tip	Bağlantı	Ayar Aralığı (Bar)	Ayar Aralığı (Psi)	Fiyat (€)
P-39	1/4"	0-4.1	0-60	424
	1/4"	0-8.3	0-120	424
	1/4"	0-10.3	0-150	424
	1/4"	0-15.5	0-225	605



REGÜLATÖRLER

T-1000 SERİSİ I/P ÇEVİRİCİ

Tip	Kod Numarası	Bağlantı	Ayar Aralığı (Bar)	Ayar Aralığı (Psi)	Fiyat (€)
TORK-1000	961-072-000	1/4"	0.2 - 0.6	3-9	899
	961-073-000	1/4"	0.6 - 1.0	9-15	899
	961-070-000	1/4"	0.2 - 1.0	3-15	899
	961-074-000	1/4"	0.2 - 1.9	3-27	899
	961-075-000	1/4"	0.4 - 2.1	6-30	899
	961-116-000	1/4"	0.07 - 1.2	1-17	899
	961-111-000	1/4"	0.2 - 8.3	3-120	1066
	961-117-000	1/4"	0.1 - 4.1	2-60	1066

Ölçü Kontrol

PT100

RT SERİSİ

Standart		Opsiyonel	
Sensör	: PT100 Class B	Sensör	: PT100 Class A
Materyal	: Stainless Steel	Bağlantı	: G 3/8", G 1/4", G 3/4", 1/2" NPT, 1/4" NPT, M14 X 1.5
Ölçüm Aralığı	: -200 .. 600°C	Sensör Boyu	: 25, 75, 100, 160, 200, 300, 400, 500 mm
Bağlantı	: G 1/2"	Sensör Çapı	: 3 mm ve 8 mm
Sensör Boyu	: 50 mm	Çıkış	: 0-10 V DC, PT100, PT1000
Sensör Çapı	: 6 mm		
Besleme	: 10-30 V DC		
Çıkış	: 4-20mA		



Tip	Bağlantı	Sensör Çapı	Sensör Boyu	Çıkış	Çalışma Sıcaklığı	Fiyat (€)
RT02-IP06-10	G 1/2"	6 mm	10 cm	PT 100	-200 .. 600 °C	Fiyat Sorunuz
RT02-IP06-16	G 1/2"	6 mm	16 cm	PT 100	-200 .. 600 °C	Fiyat Sorunuz
RT02-IP06-23	G 1/2"	6 mm	23 cm	PT 100	-200 .. 600 °C	Fiyat Sorunuz
RT02-IP06-40	G 1/2"	6 mm	40 cm	PT 100	-200 .. 600 °C	Fiyat Sorunuz
RT02-IP06-50	G 1/2"	6 mm	50 cm	PT 100	-200 .. 600 °C	Fiyat Sorunuz
Diğer	Sorunuz	Sorunuz	Sorunuz	Sorunuz	Sorunuz	Fiyat Sorunuz

THERMOKUPLE

TC01 / TC02 SERİSİ

Standart		Opsiyonel	
Sensör	: K Tipi	Sensör	: J, S, L Type
Materyal	: Paslanmaz Çelik	Bağlantı	: G 3/8", G 1/4", G 3/4", 1/2" NPT, 1/4" NPT, M14 X 1.5
Ölçüm Aralığı	: -200°C..1200°C	Sensör Çapı	: 9 mm, 11 mm, 14 mm
Bağlantı	: G 1/2"	Çıkış	: 4-20 mA
Çıkış	: Ohm		



Tip	Bağlantı	Sensör Çapı	Sensör Boyu	Çıkış	Sıcaklık	Fiyat (€)
TC01	Daldırma Tip	6 mm	Sorunuz	Ohm	-200 .. 1200°C	Fiyat Sorunuz
TC02	G 1/2"	6 mm	Sorunuz	Ohm	-200 .. 1200°C	Fiyat Sorunuz
TC01	Daldırma Tip	6 mm	Sorunuz	4- 20 mA	Sorunuz	Fiyat Sorunuz
TC02	G 1/2"	6 mm	Sorunuz	4- 20 mA	Sorunuz	Fiyat Sorunuz
Diğer	Sorunuz	Sorunuz	Sorunuz	Sorunuz	Sorunuz	Fiyat Sorunuz

SAYISAL KONTROL CİHAZLARI

E48 / E72 / E49 / E94 SERİSİ

Standart		Opsiyonel	
Giriş	: T/C, R/T, mA, mV	Besleme	: 20-60 VAC, 20-85 VDC
Çıkış	: (0) 4-20 mA, Röle, SSR	İletişim	: RS485
Gösterge	: 2x4 Dijit LED	Ebat	: 48X96, 96X48
Besleme	: 85- 265 VAC, 85- 375 VDC	Giriş	: Mv, 0-10 V
Ebat	: 48X48, 72X72, 96X96		



Tip	Ebat	Dijital Çıkış	Analog Çıkış	Besleme	Fiyat (€)
E48-1-0-0-0	48X48	1 X Röle	-	85- 265 VAC, 85- 375 VDC	Fiyat Sorunuz
E72-1-0-0-0	72X72	1 X Röle	-	85- 265 VAC, 85- 375 VDC	Fiyat Sorunuz
E49-2-1-0-0	48X96	2 X Röle	1X0 (4)-20 mA	85- 265 VAC, 85- 375 VDC	Fiyat Sorunuz
E94-2-1-0-0	96X48	2 X Röle	1X0 (4)-20 mA	85- 265 VAC, 85- 375 VDC	Fiyat Sorunuz
Diğer	Lütfen Sorunuz	Lütfen Sorunuz	Lütfen Sorunuz	Lütfen Sorunuz	Fiyat Sorunuz

E50 / E70 / E90 SERİSİ

Standart		Opsiyonel	
Giriş	: T/C, R/T, Ma	Besleme	: 24 VAC
Çıkış	: Relay, SSR		
Gösterge	: 1x4 Digit LED		
Besleme	: 220 VAC		
Ebat	: 48X48, 72X72, 96X96		

Tip	Ebat	Dijital Çıkış	Analog Çıkış	Besleme	Fiyat (€)
E50-6-0-0-0	48X48	1 X Röle	-	220 VAC	Fiyat Sorunuz
E70-6-0-0-0	72X72	1 X Röle	-	220 VAC	Fiyat Sorunuz
E90-6-0-0-0	96X96	1 X Röle	-	220 VAC	Fiyat Sorunuz
Diğer	Lütfen Sorunuz	Lütfen Sorunuz	Lütfen Sorunuz	Lütfen Sorunuz	Fiyat Sorunuz

GELİŞMİŞ ÜNİVERSAL KONTROL CİHAZLARI

E200 / E210 SERİSİ

Standart		Opsiyonel	
Giriş	: T/C, R/T, Ma	Besleme	: 20-60 VAC, 20-85 VDC
Çıkış	: 4-20 mA, Röle, SSR	İletişim	: RS485
Gösterge	: 2x4 Dijit LED	PC Yazılımı	:
Besleme	: 85- 265 VAC, 85- 375 VDC		
Ebat	: 96X96		

Tip	Ebat	Dijital Çıkış	Analog Çıkış	Besleme	Fiyat (€)
E-200-2-1-0-0	96X96	2 X Röle	1X4-20 mA	85- 265 VAC, 85- 375 VDC	Fiyat Sorunuz
E-200-2-1-0-1	96X96	2 X Röle	1X4-20 mA	85- 265 VAC, 85- 375 VDC	Fiyat Sorunuz
Diğer	Lütfen Sorunuz	Lütfen Sorunuz	Lütfen Sorunuz	Lütfen Sorunuz	Fiyat Sorunuz

GENEL SATIŞ ŞARTLARI

1- TARAFLAR

1.1. SMS-TORK BİLGİLERİ :

Ünvanı : SMS-TORK Endüstriyel Otomasyon Ürünleri Sanayi ve Ticaret Ltd. Şti
Adresi : Bostancı Yolu Kuru Sokak No : 16 Yukarı Dudullu 34776 Ümraniye / İSTANBUL
Telefon : +90 216 364 34 05
Faks : +90 216 364 37 57
e-posta : tork@smstork.com

1.2. MÜŞTERİ BİLGİLERİ :

MÜŞTERİ :

Adresi:

E-mail:

Teslimat Adresi:

Teslim Edilecek Kişi:

Fatura Adresi:

Vergi No:

Vergi Dairesi :

2. KONU VE KAPSAM

Bu sözleşme, MÜŞTERİ ve SMS-TORK Endüstriyel Otomasyon Ürünleri Sanayi ve Ticaret Ltd. Şti arasındaki satış ve satış sonrası hukuku belirler. Bu belgede SMS-TORK Endüstriyel Otomasyon Ürünleri Sanayi ve Ticaret Ltd. Şti., SMS-TORK ve alıcı ise MÜŞTERİ olarak anılacaktır. Bu satış sözleşmesi ile SMS-TORK ve MÜŞTERİ arasında tüm mevcut ve gelecekteki sözleşmelerle ilgili hükümlerde bu satış sözleşmesindeki kurallar geçerlidir.

3. SİPARİŞ KABULÜ ve DEĞİŞİKLİKLER

- Sipariş onayının alınması için müşteriye SMS-TORK Sipariş Formu ve bu sözleşme gönderilerek müşterinin onaylaması istenir.
- SMS-TORK'un elektronik de dahil yazılı sipariş onayı müşteri tarafından alınana veya SMS-TORK'un fiyat teklifini Müşterinin yazılı olarak, zamanında ve şartsız olarak kabul ettiği SMS-TORK'a ulaşına kadar; SMS-TORK siparişi kabul etmiş sayılmayacaktır.
- Müşteri bu sözleşmeden farklılıklar öngörüyorsa, yazılı olarak değerlendirilmek üzere SMS-TORK 'a bildirir. SMS-TORK değerlendirme sonucu yine yazılı olarak müşteriye bildirilir. Sözleşme süreci yazılı ortam dışında telefon, mesaj vb. yoluyla yapılmaz.
- e-posta yazışmaları yazılı ortam kabul edilir.
- Sipariş şartlarındaki değişikliklerde müşterinin yazılı onayı alınmadan satış işlemi yapılmaz.
- Siparişin onayı ile müşterinin bu sözleşme hükümlerini kabul etmiş sayılır.
- Müşterinin özel imalat veya ithalat konusu siparişinin iptali mümkün değildir. Müşteri, sipariş bedelinin tamamını ödeyip sipariş konusu malı almak zorundadır.
- SMS-TORK'un, müşterinin sözleşme hükümlerine aykırı davranışından doğan her türlü zararının tazminini talep hakkı saklıdır.
- Müşteri, siparişte belirtilen koşullar yerine getirildiği takdirde siparişi iptal edemez.
- Müşteri tarafından teklif üzerinde teyit edilen bilgilerin yanlış aktarılması veya eksik verilmesi yüzünden doğacak kusurlardan SMS-TORK sorumlu değildir.

4. ÜRÜN BİLGİSİ

SMS-TORK' tan veya SMS-TORK iş irtibatından yapılan çıkarımlara bakılmaksızın, kataloglar, tanımlamalar, reklamlarda vs. ağırlık, boyutlar, kapasite veya diğer teknik veriler hakkındaki bilgiler sadece bilgi niteliğinde kabul edilir ve bu bilgiler teklif ve/veya sipariş onayında özel referans olarak verilmesi halinde bağlayıcıdır. Müşterilerin özel istekleri sadece SMS-TORK tarafından yazılı olarak onaylanması halinde bağlayıcıdır.

SMS-TORK'un basılı ya da elektronik ortamda bulunan ürün dokümanlarını değiştirme hakkı saklıdır.

Bu tip dokümanlardaki basım hatalarından SMS-TORK sorumlu tutulamaz. Geçerli olan SMS-TORK Sipariş Formundaki bilgilerdir.

Doğru sipariş için müşteri, SMS-TORK sipariş formunda belirtilen asgari bilgileri SMS-TORK'a vermekle yükümlüdür.

5. SAHİBİNE ÖZEL BİLGİLER VE GİZLİLİK

SMS-TORK'un Müşteriye sağladığı veya sağlayabileceği fiyatlar, çizimler, tanımlar ve her hangi bir teknik veri ile sınırlı olmamak kaydıyla ("Gizli Bilgiler") halka kapalı herhangi bir bilgi SMS-TORK'un bir mülkü olarak kalır ve müşteri ile temsilcileri de bu bilgiler uyarınca davranacaktır. Bu tür özel ve gizli bilgiler SMS-TORK'un yazılı izni olmadan kopyalanamaz, yeniden üretilemez veya üçüncü şahıslara devredilemez ya da Gizli Bilginin verilmiş amacından başka amaçlar için kullanılamaz. Gizli Bilgiler, talep edilmesi halinde SMS-TORK'a geri verilir.

6. GECİKME

SMS-TORK'un kabul edilen süre zarfında teslimatı yapmaması halinde, müşteri yazılı olarak teslimatı talep etmek ve teslimat için makul bir süre limiti verme hakkına sahiptir. Teslimatın bu zaman limitinde yapılmaması halinde, müşteri satış sözleşmesini iptal etme ve belgelenen, direkt kayıpları için telafi talebinde bulunma hakkına sahiptir. Gecikmenin sonucu olarak müşteri tarafından başka hak iddiasında bulunulamaz.

7. MÜCBİR SEBEP

a. Olağanüstü haller, genel veya kısmi seferberlik halleri, savaş hali, yangın ve bulaşıcı hastalıklar, sel ve deprem gibi tabii afetler, grev, lokavt, direniş, halk hareketleri, ulaşımın kesilmesi, elektrik ve akaryakıt kısıtlaması dahil ve bunlarla sınırlı olmaksızın ilgili yasalarda belirtilen mücbir sebepler ve Taraflar'ın denetimi dışında olan, kendilerinden kaynaklanmayan ve Taraflar'ca önceden öngörülemeyen haller, mücbir sebep sayılacaktır.

Taraflardan her biri kontrolü dışında gelişen bir durumdan dolayı (mücbir sebep) diğer tarafakarı yükümlülüğünü yerine getirmesindeki bir gecikmeden, kısıtlamadan, engelden veya başarısızlıktan doğan veya bununla bağlantılı bir zarardan, hasardan, masraf veya giderden hiçbir şekilde sorumlu olmayacaktır.

b. Bir Mücbir Sebep olayının ortaya çıkması üzerine, buna maruz kalan taraf derhal bunu diğer tarafa yazılı olarak bildirecek ve olayının sebebinin ve Onaylanmış Sipariş kapsamındaki yükümlülüklerini nasıl etkileyeceğini belirtecektir. Bir gecikme durumunda teslimat yükümlülüğü Mücbir Sebep'ten kaybedilen süre kadar askıya alınacaktır. Bununla birlikte bir Mücbir Sebep olayının mutabık kalınan teslimat tarihinden sonra 60 (altmış) günden fazla sürmesi veya süreceğini tahmin edilmesi halinde, Taraflardan her biri diğer Tarafa herhangi bir sorumluluk yüklenmeksizin karşılıklı yükümlülüklerinde vazgeçecektir.

8. TİCARİ KOŞULLAR

- SMS-TORK tarafından onaylanmış siparişler iptal edilemez.
- Aksi kararlaştırılmadıkça, sipariş onayında belirtilen koşulları geçerli olacaktır.
- İskonto oranı nettir.
- Fiyatlara KDV dahil değildir.
- Fiyatlarımız Fatura tarihindeki TCMB EUR satış kuru üzerinden hesaplanacaktır.
- Fiyatlar, fabrikamız adresinden teslim fiyatları olup, nakliye ve diğer giderler MÜŞTERİ'ye aittir.
- Ödeme 30 Gün Vadeli ile tahsil edilir.
- Fatura Üzerinde belirtilen vadenin aşımında aylık % 3 vade farkı uygulanır.
- SMS-TORK E-Fatura Ve E -Arşiv fatura kapsamındadır.
- Her ne sebep ile olsun ürün iadesi yada değişimi durumunda , MÜŞTERİ ürünleri İADE FATURASI düzenleyip iade etmek zorundadır. Bu konuda tüm sorumluluk müşteriye aittir.

9. TESLİM YERİ ve ŞARTLARI

MÜŞTERİ ile sipariş Formu üzerinde anlaşılan Fatura Adresi, Sevk Adresi, Teslimat Şekli, Sevk Talimatı anlaşma hükümlerine göre ürünleri ve ürünle ilgili evraklar teslim edilir.

- MÜŞTERİ, standart ambalajlı olarak satışı yapılan ürünlerin ambalaj şekline itiraz edemez. Ancak, talep edildiği hallerde yapılacak yazılı anlaşma ile MÜŞTERİ'nin arzu ettiği ambalaj şekli kabul edilebilir.
- SMS-TORK, teslim ettiği ürünlerin yalnız SMS-TORK ürün özellik şartnamelerinde belirtilen spesifikasyonlara uygunluğunu garanti eder. MÜŞTERİ, SMS-TORK ürün özellik şartnamelerinde belirtilen spesifikasyonları kabul etmiş sayılır.
- Ürünler, FOB satışlarda MÜŞTERİ'nin temin edeceği kara, hava ve deniz taşıtlarına ve CIP satışlarda SMS-TORK tarafından temin edilen kara ve deniz taşıtlarına SMS-TORK tarafından yüklenir. Bu taşıtlara yükleme başladığı andan itibaren, ürünlerde meydana gelecek zarar, ziyan ve hasar MÜŞTERİ'ye aittir. İhaleli satışlarda ise; şartname kapsamında uygulama yapılır.
- MÜŞTERİ, ürünlerin sevkiyatı esnasında, taşıma aracının Karayolu Taşıma Kanunu, Karayolları Trafik Kanunu ve ilgili yönetmelikler ve diğer düzenlemelere aykırılık ve sair kural ihlalleri nedeniyle doğacak adli, idari, cezai ve hukuki yaptırımlardan bizzat sorumlu olduğunu;
- SMS-TORK'in bu nedenle ödeme yapmak zorunda kalması durumunda kendisine rücu edebileceğini kabul ve taahhüt eder.
- MÜŞTERİ ayrıca, nakliye aracının, SMS-TORK sahasında, yükleme ve istif esnasında SMS-TORK'un çalışanlarına ya da üçüncü kişilere herhangi bir şekilde zarar vermesi durumunda, söz konusu zarar ve ziyani karşılayacak ve bu tür zararlardan SMS-TORK'u masun tutacaktır.

10. SATIŞ SONRASI HİZMETLER

- Ürünler satış faturası kesilip müşteriye teslim edildikten sonra üretim hatalarına karşı 2 yıl garantilidir.
- Muhtelif zamanlarda ve partiler halinde yapılan teslimatlarında bildirim süresi, her parti için teslim edildiği tarihte başlar. Müşteri, teslim ettiği ürünlere ilişkin olarak SMS-TORK ürün kullanım klavuzlarında belirtilen kuralların esas alınacağını kabul eder.
- Müşteri, teslim aldığı mala ilişkin ticari ayıpları, hangi siparişe ait olduğunu belirtmek suretiyle yasal süresi içerisinde SMS-TORK'a iadeli taahhütlü mektupla, Noter aracılığıyla, güvenli elektronik imza kullanılarak kayıtlı elektronik posta sistemi ile veya Satış Temsilcisi aracılığı ile bildirmek mecburiyetindedir.
- Müşteri ürünlerle ilgili iade işlemlerini <http://www.smstork.com/musteri-sikayetleri/> adresinde bulunan Geri Bildirim Formunu eksiksiz doldurarak yapar. Müşteri ürünleri göndermeden önce SMS-TORK'uyazılı olarak bilgilendirmesi zorunludur.Yazılı bildirim yapılmayan ürünler SMS-TORKtarfından teslim alınmayacak olup,Geri Bildirim Formu olmadan gönderilen ürünler işleme alınmaz.
- Tacirlararasında yapılacak olan satış sonrası hizmetlere ilişkin kargo ücreti müşteriye (alıcı) aittir.
- Garanti süresi içinde üretim hatalarından kaynaklanan problemlerde ürün ücretsiz tamir edilir.
- Müşterinin kullanım hatasından kaynaklanan durumlarda ürün incelenerek müşteriye tamir durum raporlanarak tamir/ bakım ücreti çıkarılır.
- Tamirücreti ve şartlarını müşterinin (alıcı) kabul etmesi halinde satıcıya bu durumu yazılı olarak bildirir. Müşteri yazılı bildirimini 7 gün içinde yapmak zorundadır. Müşterinin kabulünü bildirmesini müteakiben tamir gerçekleştirilir ve fatura edilir.
- Tamir ürünlerde; Müşteriden 1 hafta içinde kabul veya red bildiriminin yazılı olarak gelmemesi halinde, ürün müşteriye kargo ücreti kendisi tarafından ödenmek üzere 100 TL yi geçmemek kaydıyla ürün bedelinin %10 kadar servis faturası kesilerek gönderilir.
- Müşteri, SMS- TORK'aürünlerini teslim tarihinden itibaren tamiri mümkün veya onarımı biten cihazların haber verdikten sonra 10 iş gün içinde teslim alınmaması halinde firmamız herhangi bir sorumluluk kabul etmez.
- Müşteri tamir/ bakım ücretini kabul teyitini yazılı olarak bildirirse, akabinde tamir gerçekleştirilir ve müşteriye fatura edilir.
- Üretim hatası olmayan olmayan herhangi bir sebepten dolayı kullanılmamış iade edilen ürünlerde faturadeğerinin, %25 eksiği ile iade kabul edilir.
- Bu tür iade isteklerinde ürünün ambalajı hiç açılmamış, kullanılmamış ve bozulmamış olmalıdır. Aksi halde ürün hiçbir şekilde iade alınmaz.
- Malın ayıplı olduğu teslim sırasında açıkça belli ise alıcı iki gün içinde durumu satıcıya ihbar etmelidir. Açıkça belli değilse alıcı malı teslim aldıktan sonra sekiz gün içinde incelemek veya incelettirmekle ve bu inceleme sonucunda malın ayıplı olduğu ortaya çıkarsa, haklarını korumak için durumu bu süre içinde satıcıya ihbarla yükümlüdür. Diğer durumlarda, Türk Borçlar Kanununun 223. Maddesinin ikinci fıkrası uygulanır.
- Muayene ve ihbar külfetinin yerine getirildiğinin ispatı alıcıya aittir.
- Kullanılmış ürünler iade alınmaz.

11. DELİL SÖZLEŞMESİ

İşbu SÖZLEŞME' den dolayı çıkacak her türlü ihtilafta her iki tarafa ait defter, fatura, evrak, belge, yazışma, kayıt, bilgisayar kaydı ve sair belgeler HMK. 193. maddesinin birinci fıkrası hükmü doğrultusunda kesin delil kabul edilmiştir.

12. İHTİLAFLARIN HALLİ ve YETKİLİ MAHKEME

İşbu sözleşmenin uygulanmasında müşteri, ürünler ile ilgili şikâyet ve itirazları konusunda başvuruları, tacir olmayan müşteriler için Tüketicinin Korunması Hakkında Kanun, Tacir olan müşteriler için Türk Borçlar Kanunu ve Türk Ticaret Kanunu geçerlidir.

Satış şartları ve teslimat il ilgili olabilecek her türlü uyuşmazlık durumunda İSTANBUL ANADOLU MAHKEMELERİ VE İCRA DAİRE' leri yetkilidir.

13. TEBLİGAT

Taraffarın işbu SÖZLEŞME'nin 1. Maddesinde yer alan adresleri kanuni ikamet adresleri olup, adres değişikliği diğer Taraf'a en geç 10 (on) gün içinde yazılı olarak bildirilecektir. Aksi halde işbu SÖZLEŞME'de belirtilen adreslere yapılacak tebligatlar ilgisine tebliğ edilmiş sayılacak ve hukuken geçerli tebliğin tüm hüküm ve sonuçlarını doğuracaktır.

NOT

A series of horizontal dashed lines for writing.



SEKTÖR ÖNCÜLÜĞÜNDE 35 YILLIK TECRÜBE



tork

valve & automation

Merkez Ofis : Bostancı Yolu Cad, Kuru Sok, No16 Y. Dudullu, 34776 Ümraniye / İstanbul - Türkiye
Fabrika : Çerkeşli OSB Mah. İmes 2. Cad. No.5 41455 Dilovası / Kocaeli - Türkiye

T +90 216 364 34 05 **F** +90 216 364 37 57
T +90 262 290 20 20 **F** +90 262 290 20 21

SMS SANAYİ MALZEMELERİ ÜRETİM VE SATIŞI A.Ş.

[f/SMSTORK](#) [in/sms-tork](#) www.smstork.com